

CS	p. 6 – 7
SK	p. 8 – 9
HU	p. 10 – 11
PL	p. 12 – 13
LV	p. 14 – 15
LT	p. 16 – 17
ET	p. 18 – 19
BG	p. 20 – 21
SR	p. 22 – 23
HR	p. 24 – 25
SL	p. 26 – 27
RO	p. 28 – 29
BS	p. 30 – 31
EN	p. 32 – 34
NL	p. 35 – 37
ES	p. 38 – 39
DA	p. 40 – 41
NO	p. 42 – 43
SV	p. 44 – 45
FI	p. 46 – 47
TR	p. 48 – 49
AR	p. 51 – 50
FA	p. 53 – 52

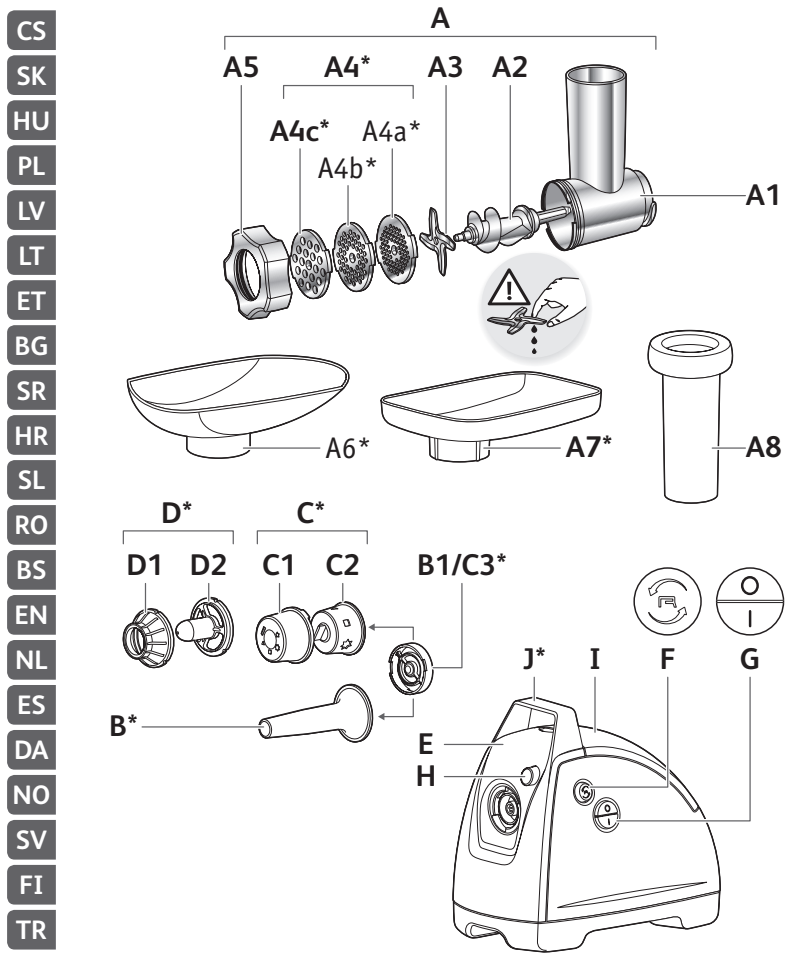

CS
SK
HU
PL
LV
LT
ET
BG
SR
HR
SL
RO
BS
EN
NL
ES
DA
NO
SV
FI
TR
AR
FA

* (podle typu) - *(v závislosti od modelu) - *(modell szerint) - *(w zależności od modelu) - *(atkarībā no modeļa) - *(priklauso nuo modelio) - *(olenevalt mudelist) - *(в зависимости от модели) - *(u zavisnosti od modela) - *(ovisno o modelu) - *(glede na model) - *(in funcție de model) - *(ovisno o modelu) - *availability depends on model - *afhankelijk van model - *segun el modelo - *afhængigt af model - *avhengig av modell - *riippuu mallista - *Modele gore deġiżiklik gosterir - *حسب الموديل - *بسته به مدل

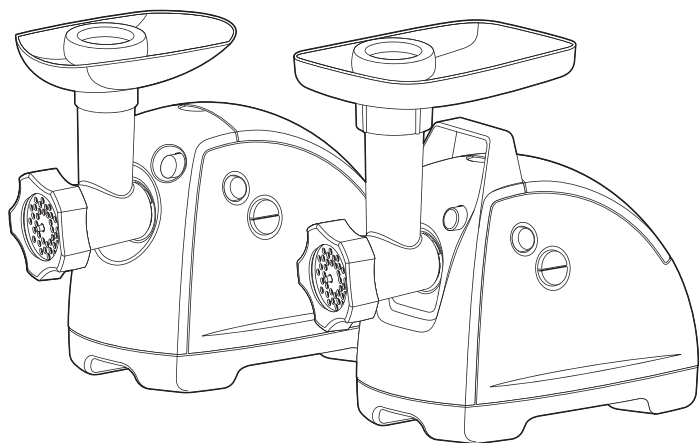
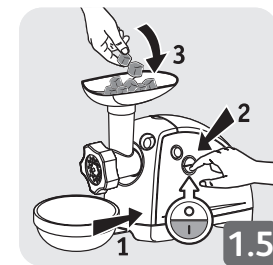
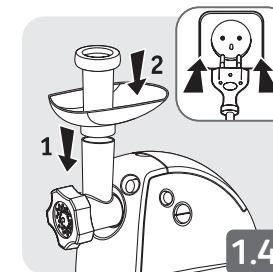
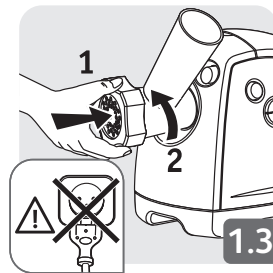
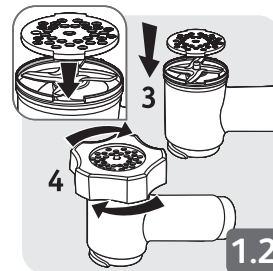
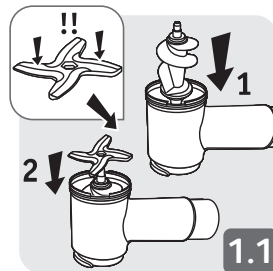
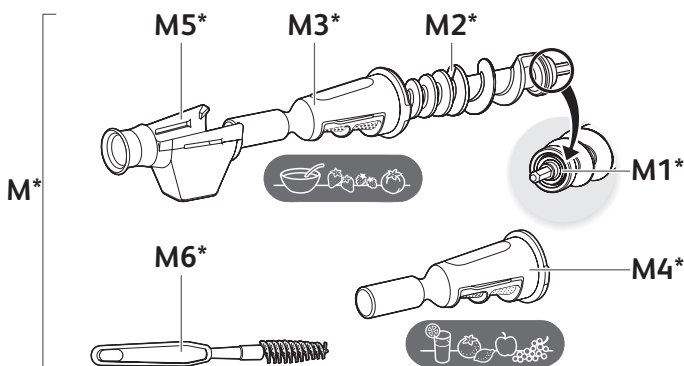
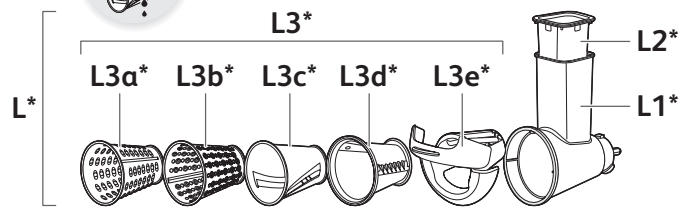
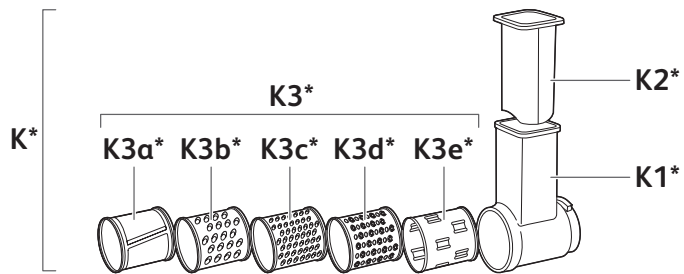

*(podle typu) - *(v závislosti od modelu) - *(modell szerint) - *(w zależności od modelu) - *(atkarībā no modeļa) - *(priekšus no modelio) - *(olenevalt mudelist) - *(в зависимости от модели) - *(u zavisnosti od modela) - *(ovisno o modelu) - *(glede na model) - *(in funcție de model) - *(ovisno o modelu) - *availability depends on model - *afhankelijk van model - *segun el modelo - *afhavigt af model - *avhengig av modell - *riippuu mallista - *Modele gore değişiklik gösterir - *حسب الموديل - *بسته به مدل*

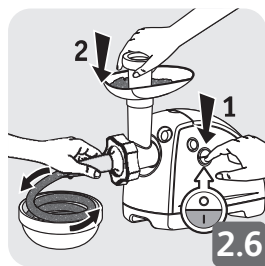
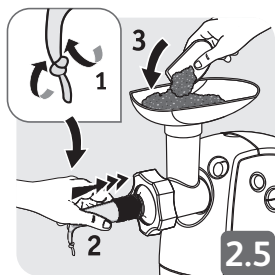
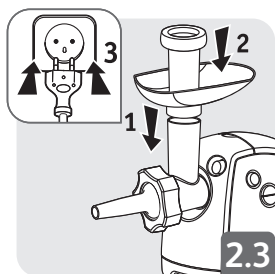
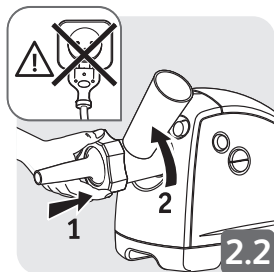
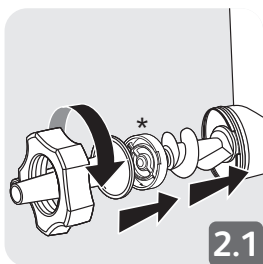

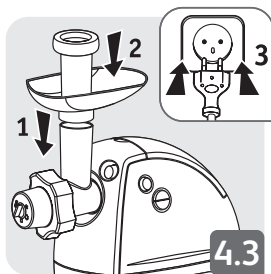
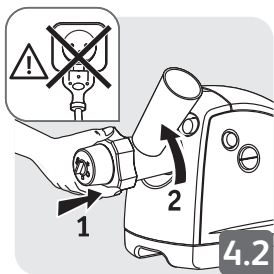
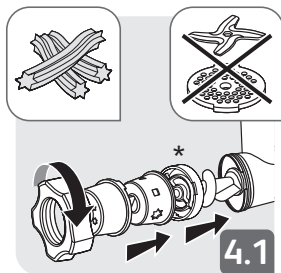
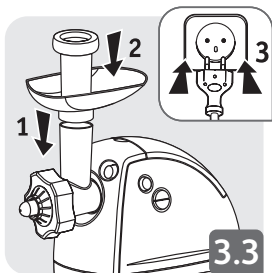
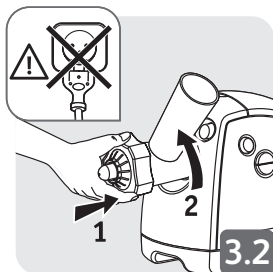
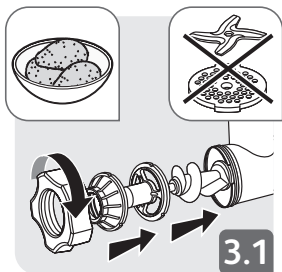

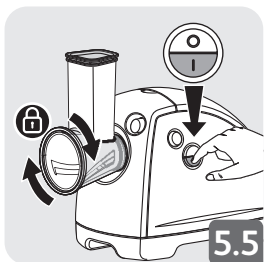
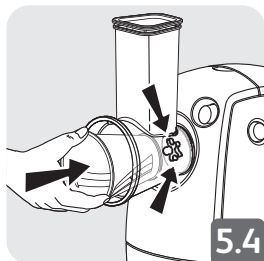
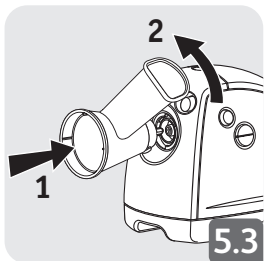
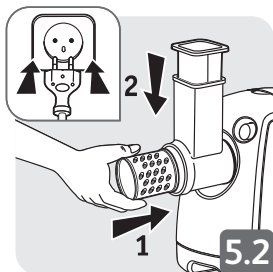
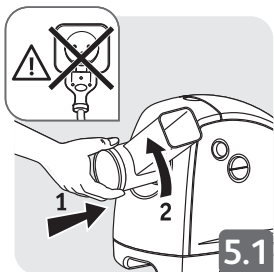

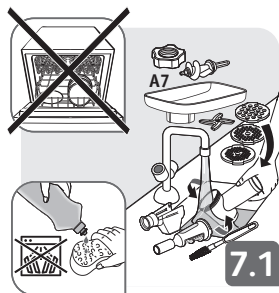
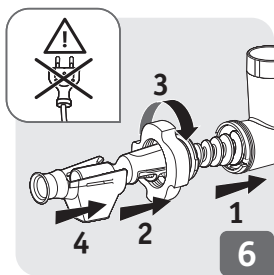
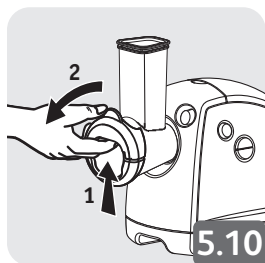
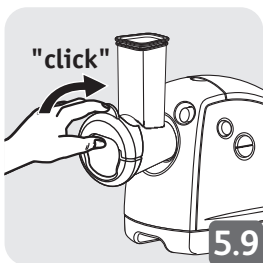
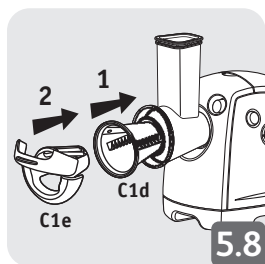
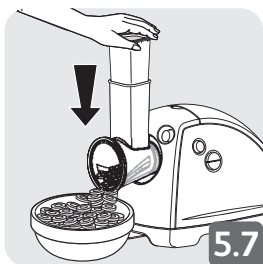

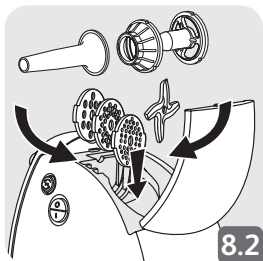
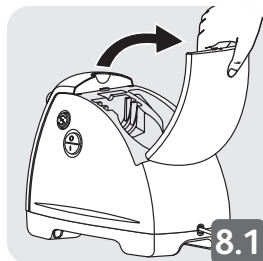
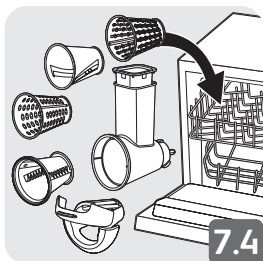
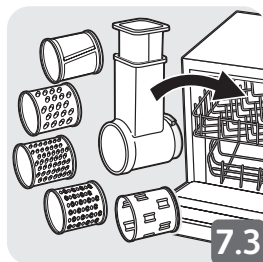
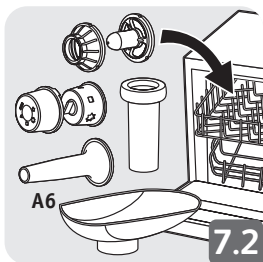



Bezpečnostní návod k LS-123456 je dodáván s přístrojem.

POZOR: bezpečnostní opatření jsou součástí přístroje. Před tím, než svůj nový přístroj poprvé použijete, si je pozorně přečtete. Uchovávejte je na dostupném místě, aby jste do nich mohli v případě potřeby nahlédnout.

Jmenovitý výkon je spotřebováván v případě, že spotřebič pracuje při normální zátěži.

Maximální výkon uzamčeného motoru je výkonem motoru při maximální zátěži.

POUŽITÍ

Všechna příslušenství omyjte mýdlovou vodou. Opláchněte a ihned je pečlivě osušte.

Mřížka a nůž musí zůstat mastné. Potřete je olejem.

Nenechte přístroj běžet naprázdno, jestliže nejsou mřížky mastné.

UPOZORNĚNÍ: Zacházejte s kužely opatrně, protože čepele kuželů jsou velmi ostré.

POUŽITÍ: HLAVA MLÝNKU NA MASO (OBR. 1.1 AŽ 1.6)

Připravte si potřebné množství potravin k rozemletí, odstraňte kosti, chrupavky a šlachy.

Maso nakrájejte na kousky (přibližně 2 x 2 cm).

Co dělat v případě ucpání?

Stisknutím „0“ na tlačítku zapnuto/vypnuto A mlýnek vypněte.

Poté na několik sekund stiskněte tlačítko „Reverse“ B, aby se potraviny uvolnily.

Stisknutím „I“ na tlačítku zapnuto/vypnuto A bude mletí pokračovat.

POUŽITÍ: PŘÍSLUŠENSTVÍ NA KLOBÁSY (OBR. 2.1 AŽ 2.6)

Důležité: Toto příslušenství lze použít pouze poté, co bylo maso semleté, okořeněné a směs byla dobře promíchaná.

Během plnění průběžně uvolňujte střívko. Klobásy nepřepĺňujte, jinak dojde k nadměrnému napnutí střívka.

Poznámka: Tato činnost je snazší, pokud ji dělají dva lidé, kdy jeden plní mlýnek na maso a druhý drží střívko ve správné poloze pro plnění.

Tvořte klobásy libovolné délky, a to stlačením střívka a jeho zakroucením

na vhodném místě.

Pro co nejlepší výsledek dbejte na to, aby během plnění nedocházelo k vytvoření vzduchové bubliny ve střívku a tvořte klobásy o délce 10 až 15 cm (oddělte klobásy tak, že zavážete provázek kolem střívka).

POUŽITÍ: PŘÍSLUŠENSTVÍ NA KEBBE (OBR. 3.1 AŽ 3.3)

Praktická rada:

Jemnou hmotu na kebbé nebo keftu získáte tak, že maso necháte projít hlavicí mlýnku 2x až 3x, dokud nezískáte požadovanou jemnost.

POUŽITÍ: PŘÍSLUŠENSTVÍ NA SUŠENKY (OBR. 4.1 AŽ 4.3)

Připravte si těsto. Nejlepších výsledků dosáhnete s řidším těstem. Vzor si zvolíte tak, že šipka bude směřovat na příslušný tvar. Dodávejte těsto podle požadovaného množství cukroví.

POUŽITÍ: ZELENINOVÝ SEKÁČEK (OBR. 5.1 AŽ 5.10)

Užitečné rady pro dosažení nejlepších výsledků:

Pro co nejlepší výsledky doporučujeme použít pevné přísady. Zabraňte usazování zbytků potravin uvnitř jednotky. Přístroj nepoužívejte k mletí a strouhání příliš tvrdých látek, jako je cukr nebo velké kusy masa. Potraviny nakrájejte na drobné kusy, které se vejdou do násypky.

Nepoužívejte přístroj pro strouhání nebo řezání potravin, které jsou příliš tvrdé, jako jsou kostky cukru nebo kusy masa.

POUŽITÍ: PŘÍSLUŠENSTVÍ NA PYRÉ (OBR. 6)

Použití: Umístěte nádobu na šťávu pod usměrňovač (K5) a druhý na konec filtru pro zachycení odpadu. Pro přípravu dřeně a šťávy je nezbytné používat pouze čerstvé ovoce. V závislosti na sezóně a kvalitě ovoce je doporučeno přefiltrovat dužinu dvakrát, abychom získali maximální množství dřeně a šťávy.

Šťáva: Použijte filtr **L4**

Dřeň: Použijte filtr **L3**

ČIŠTĚNÍ (OBR. 7.1 AŽ 7.4)

SKLADOVÁNÍ PŘÍSLUŠENSTVÍ (OBR. 8.1 AŽ 8.2)

**Bezpečnostný návod pre LS-123456 je dodávaný s prístrojom.**

POZOR: Bezpečnostné predpisy sú súčasťou spotrebiča. Skôr, ako prvýkrát použijete svoj nový spotrebič, si ich starostlivo prečítajte. Uchovajte ich na dostupnom mieste, aby ste do nich mohli v prípade potreby neskôr nahliadnuť.

Menovitý výkon je spotrebovaný v prípade, že spotrebič pracuje pri normálnej záťaži.

Maximálny výkon uzamknutého motora je výkonom motora pri maximálnej záťaži.

POUŽITIE

Umyte všetko príslušenstvo vo vode so saponátom. Opláchnite a hneď poriadne utrite dosucha.

Mriežka a nôž musia zostať masné. Namažte ich olejom.

Mlynček nenechávajte bežať naprázdno, ak mriežky nie sú namazané.

POZOR: Čepele kuželových nástavcov sú veľmi ostré, narábajte s nástavcami opatrne a vždy ich chytajte za plastové časti.

POUŽITIE: HLAVA MLYNČEKA NA MÄSO (OBR. 1.1 AŽ 1.6)

Pripravte si celé množstvo potravín, ktoré si želáte zomlieť, odstráňte kosti, chrupky a šľachy.

Nakrájajte mäso na kúsky (približne 2 cm x 2 cm).

Ako treba postupovať v prípade upchatia?

Zastavte mlynček stlačením tlačidla zapínania/vypínania A do polohy „0“.

Na niekoľko sekúnd podržte stlačené tlačidlo spätného chodu „Reverse“ B, aby ste uvoľnili potraviny.

Stlačte tlačidlo zapínania/vypínania A do polohy „I“ pre pokračovanie v mletí.

POUŽITIE: PRÍSLUŠENSTVO NA KLOBÁSY (OBR. 2.1 AŽ 2.6)

Dôležité: Toto príslušenstvo sa môže použiť len vtedy, keď bolo mäso zomleté, okorenené a zmes bola dobre premiešaná.

Uvoľňujte črevo po dĺžke počas jeho plnenia. Neprepĺňajte klobásy, pretože môže dôjsť k pretrhnutiu čreva.

Upozornenie: Tento úkon sa robí ľahšie, ak ho robia dve osoby spolu, pričom jedna osoba dáva mleté mäso do mlynčeka a druhá osoba pridáva črevo v správnej pozícii pri jeho plnení.

Urobte si klobásy podľa želanej dĺžky stlačením čreva a jeho otočením pri

želanej dĺžke.

Najlepšie výsledky dosiahnete, ak zabezpečíte, aby sa do čreva nedostal počas napĺňania vzduch, a pri dĺžke klobásky 10 cm až 15 cm (oddeľte klobásky tak, že zaviazete špagát okolo čreva).

POUŽITIE: PRÍSLUŠENSTVO NA KEBBE (OBR. 3.1 AŽ 3.3)

Praktická rada:

Ak pripravujete jemné cesto na Kebbe alebo Kefta, nechajte mäso prejsť 2 až 3 krát hlavou mlynčeka, kým nedosiahnete želané jemné rozomletie.

POUŽITIE: PRÍSLUŠENSTVO NA SUŠIENKY (OBR. 4.1 AŽ 4.3)

Prísady, ktoré používate, musia byť tuhé, aby ste dosiahli uspokojivé výsledky a zabránili zhromažďovaniu potravín v zásobníku. Nepoužívajte prístroj na strúhanie ani na krájanie príliš tvrdých potravín, ako je cukor alebo tvrdé kusy mäsa. Potraviny nakrájajte, aby ste ich jednoduchšie vložili do komína zásobníka.

POUŽITIE: ZELENINOVÝ SEKÁČIK (OBR. 5.1 AŽ 5.10)

Užitočné rady:

Pripravte si cesto. Najlepšie výsledky dosiahnete vtedy, keď si pripravíte mäkšie cesto. Vyberte si obrázok zosúladením šípky a zvolenej formy. Pridávajte, kým nedosiahnete želané množstvo keksov.

Nepoužívajte prístroj na strúhanie alebo krájanie potravín, ktoré sú príliš tvrdé, ako sú kocky cukru alebo kusy mäsa.

POUŽITIE: PRÍSLUŠENSTVO NA PYRÉ (OBR. 6)

Používanie: Pod odvádzač na šťavu (**K5**) vložte nádobku na zachytávanie šťavy a ďalšiu misku pod filter na zachytávanie zvyškov. Na prípravu kaše a šťavy sa odporúča používať iba čerstvé ovocie. Podľa ročného obdobia a kvality ovocia sa odporúča prelisovať dužinu aj druhýkrát, aby ste dostali čo najväčšie množstvo kaše a šťavy.

Šťava: Použite filter **L4**

Kaša: Použite filter **L3**

ČISTENIE (OBR. 7.1 AŽ 7.4)

SKLADOVANIE PRÍSLUŠENSTVA (OBR. 8.1 AŽ 8.2)



A biztonsági utasítások füzet az LS-123456 készülékhez van mellékelve.

FIGYELEM! A biztonsági előírások a készülék részét képezik. Kérjük, a készülék első használata előtt figyelmesen olvassa el az utasításokat. Tartsa a leírást olyan helyen, ahol a későbbiekben szükség esetén könnyen hozzáférhet a dokumentumhoz.

A készülék normál használat mellett névleges áramfelvétellel működik. Amotormaximálisteljesítményeamaximálisrögzített motorteljesítménynek felel meg.

HASZNÁLAT

Mossa meg a tartozékokat mosószeres vízben. Öblítse le és azonnal törölje gondosan szárazra.

A rácsoknak és pengéknek zsírosnak kell maradniuk. Kenje be ezeket az alkatrészeket olajjal.

Ne járassa üresben a készüléket, ha a rácsok nincsenek megolajozva.

FIGYELEM: A hengerek pengéi rendkívül élesek, ezért a hengerekkel bánjon fokozott óvatossággal, mindig a műanyag résznél fogva meg azokat.

HASZNÁLAT: HÚSDARÁLÓ FEJ (1.1-1.6 ÁBRA)

Készítse elő a darálni kívánt élelmiszert, távolítsa el a csontokat, páncélzatot, idegeket. A húst vágja fel darabokra (körülbelül 2cm X 2cm).

Mi a teendő eltömődés esetén?

Kapcsolja ki a darálót, a "0" állásba állítva a be-/kikapcsoló gombot A.

Nyomja meg néhány másodpercig a "Reverse" gombot B, a beszorult darabok kiszabadításához.

A darálás folytatásához nyomja meg a be-/kikapcsoló gombot A "1" állásban.

HASZNÁLAT: KOLBÁSZ TARTOZÉK (2.1-2.6 ÁBRA)

Fontos: ezt a tartozékokat csak azután lehet használni, hogy a húst ledarálta, befűszerezte, és a hozzávalókat jól összekavarta.

A töltés során tartsa lazán a belet. Ne töltse túl a kolbászt, mert különben a bél kipukkadhat.

Megjegyzés: ezt a munkát könnyebb kettesben végezni, mivel az egyik a darálthús adagolásával foglalkozik, a másik pedig a bél töltésével.

Adja meg a kolbászoknak a kívánt hosszukat a bél megtekéréssel.

Ha minőségi kolbászt szeretne, próbálja elérni, hogy a töltéskor ne

kerüljön levegő a bélbe. A kolbászokat 10-15 cm hosszúra ossza egy darab cérna segítségével, amit megteker a bél körül.

HASZNÁLAT: KEBBE TARTOZÉK (3.1-3.3 ÁBRA)

Praktikus tipp:

Kebbe illetve Kefta vékony tésztájának elkészítéséhez 2 - 3-szor nyomja át a húst a darálófejen, amíg a kívánt finomságot el nem éri.

HASZNÁLAT: KEKSZ TARTOZÉK (4.1-4.3 ÁBRA)

Készítse el a tésztát. A kellék jobb eredménnyel használható a lágyabb típusú tésztákkal. Válassza ki a megfelelő formát, a nyilat a kiválasztott formához állítva. Adagolja a tésztát mindaddig, amíg a kívánt mennyiségű sütemény el nem készült.

HASZNÁLAT: ZÖLDSÉG DARÁLÓ (5.1-5.10 ÁBRA)

Hasznos tippek a legjobb eredmény érdekében:

A felhasznált hozzávalók ne legyenek túl puhák, hogy kielégítő eredményeket kaphassunk, és elkerüljük az ételmaradékok beleragadását a készülékbe. Ne használjuk a készüléket túl kemény anyagok - például cukor vagy kemény húsdarabok - darálására vagy szeletelésére.

Vágjuk fel a hozzávalókat, hogy könnyebben be tudjuk táplálni őket a betöltő garatba.

Ne használja a készüléket túl kemény ételek darálására vagy vágására, ilyen a kockacukor vagy húsdarabok.

HASZNÁLAT: GYÜMÖLCSZÓSZ TARTOZÉK (6. ÁBRA)

Használat: Helyezzen egy edényt a lékivezető (K5) alá az ivólé felfogásához, és egy másikat a szűrőhöz a hulladék összegyűjtéséhez. A mártások és ivólevek készítéséhez feltétlenül csak friss gyümölcsöt használjon. Az idénytől és a gyümölcsök minőségétől függően javasolt a gyümölcshús ismételt átpasszírozása a lehető legtöbb mártás vagy ivólé kinyerése érdekében.

Ivólé: Használja a **L4** jelű szűrőt

Mártás: Használja a **L3** jelű szűrőt

TISZTÍTÁS (7.1-7.4 ÁBRA)

TARTOZÉKOK TÁROLÁSA (8.1-8.2 ÁBRA)



Książeczka z instrukcjami dotyczącymi bezpieczeństwa LS-123456 jest dostarczona wraz z urządzeniem.

UWAGA: niniejsze zalecenia bezpieczeństwa stanowią część instrukcji obsługi urządzenia. Przed pierwszym użyciem należy uważnie je przeczytać. Zalecenia te należy przechowywać w łatwo dostępnym miejscu, by móc później z nich skorzystać.

PL

UŻYTKOWANIE

Umyć wszystkie akcesoria w wodzie z dodatkiem płynu do mycia naczyń. Starannie opłukać i osuszyć.

Sitka i nóż powinny pozostać natłuszczone. Nasmarować je olejem.

Nie uruchamiać pustego urządzenia, jeśli sitka nie zostały natłuszczone.

UWAGA : Ostrza tarek są bardzo ostre, należy więc operować nimi bardzo ostrożnie, chwytając je zawsze za część plastikową.

UŻYTKOWANIE: GŁOWICA DO MIELENIA MIĘSA (RYS. 1.1 - 1.6)

Przygotować dowolną ilość produktów spożywczych do zmielenia, usuwając kości, chrząstki i ścięgna.

Pokroić mięso na kawałki (wielkość około 2 cm x 2 cm).

Co zrobić w przypadku zatkania się maszynki?

Zatrzymać maszynkę naciskając na „0” na przycisku uruchomienia/zatrzymania A.

Następnie nacisnąć na kilka sekund przycisk „Reverse” B, aby cofnąć znajdujące się w głowicy produkty.

Nacisnąć na „1” na przycisku uruchomienia/zatrzymania A, aby kontynuować mielenie.

UŻYTKOWANIE: KOŃCÓWKA DO KIEŁBAS (RYS. 2.1 - 2.6)

Ważne: Ta końcówka może być używana tylko po rozdrobnieniu mięsa, doprawieniu go i dokładnym zmiksowaniu przygotowywanych produktów.

Aby zapobiec nadmiernemu rozciąganiu się jelita, nie rób zbyt grubych kiełbas.

Uwaga: ta praca będzie łatwiejsza we dwoje, jedna osoba nakłada mięso mielone, a druga przytrzymuje jelito, który jest wypełnianie.

Nadaj kiełbasie żądaną długość naciskając i obracając jelito formując okrąg. Aby otrzymać kiełbasę dobrej jakości należy uważać, aby powietrze

nie gromadziło się podczas napełniania kielbas i wykonuj kielbasy o długości od 10 do 15 cm (oddzielaj kielbasy formując na końcu każdej węzelek).

UŻYTKOWANIE: KOŃCÓWKA DO KEBBE (RYS. 3.1 - 3.3)

Wskazówka praktyczna:

Aby przygotować farsz do Kebbe lub Kefta, należy przemielić mięso 2 lub 3 razy, aby otrzymać żądaną grubość.

UŻYTKOWANIE: KOŃCÓWKA DO HERBATNIKÓW (RYS. 4.1 - 4.3)

Przygotować ciasto. Najlepsze rezultaty można uzyskać, gdy ciasto jest dość miękkie. Wybrać wzór, dopasowując strzałkę do wybranego kształtu. Dodawać ciasta do momentu otrzymania pożądaney ilości ciastek.

UŻYTKOWANIE: ROZDRABNIACZ DO WARZYW (RYS. 5.1 - 5.10)

Wskazówki przydatne, aby uzyskać najlepsze efekty:

Aby uzyskać zadowalające rezultaty i uniknąć gromadzenia się produktów w uchwycie, używane składniki powinny być zwarte. Nie używać urządzenia do tarcia produktów zbyt twardych, takich jak cukier lub kawałki mięsa.

Pokroić produkty, aby łatwiej zmieściły się w kominie uchwytu.

Urządzenia nie należy używać do tarcia lub krojenia zbyt twardych produktów spożywczych, np. kostek cukru lub kawałków mięsa.

UŻYTKOWANIE: KOŃCÓWKA DO COULIS (RYS. 6)

Użytkowanie: Podstawić pojemnik na sok pod prowadnicą soku (K5), oraz inny pojemnik pod filtrem na odpady z owoców. Do przyrządzenia musów i soku należy używać wyłącznie świeżych owoców. W zależności od pory roku i jakości owoców, zaleca się ponowne przepuszczenie pulpy owocowej przez urządzenie, w celu odcisnięcia jak największej ilości soku i musu.

Sok: Należy używać filtra L4

Mus: Należy używać filtra L3

CZYSZCZENIE (RYS. 7.1 - 7.4)

PRZECHOWYWANIE AKCESORIÓW (RYS. 8.1 - 8.2)



Drošības instrukcijas brošūra LS-123456 tiek piegādāta kopā ar ierīci.

UZMANĪBU: drošības pasākumu apraksts ir iekļauts ierīces komplektācijā. Pirms ierīces pirmās lietošanas reizes rūpīgi izlasiet šo instrukciju. Glabājiet to vietā, kurā vēlāk varat to atrast un pārskatīt.

PIELIETOJUMS

LV

Pirms pirmās lietošanas nomazgājiet visus piederumus ziepjūdenī. Rūpīgi noskalojiet un nosusiniet.

Režģim un nazim jāpaliek taukainiem. Ieeļļojiet tos.

Nedarbiniet ierīci tukšgaitā, ja režģi nav ieeļļoti.

UZMANĪBU: Konusu asmeņi ir ļoti asi, apejieties ar tiem uzmanīgi, vienmēr satverot aiz plastmasas daļas.

PIELIETOJUMS: GAĻAS MAĻAMĀS MAŠĪNAS UZĢALIS (1.1. LĪDZ 1.6. ATT.)

Sagatavojiet visus maļšanai paredzētos produktus, izņemiet kaulus, skrimšļus un cīpslas.

Sagrieziet gaļu gabaliņos (apm. 2x2cm).

Ko darīt produkta iestrēgšanas gadījumā ?

Apstādiniet maļamo mašīnu, nospiežot pozīciju „0” uz pogas ieslēgt / izslēgt A.

Uz dažām sekundēm nospiediet virzienmaiņas pogu „Reverse” B, lai atbrīvotu iestrēgušo produktu.

Lai turpinātu maļšanu, uz ieslēgšanas/izslēgšanas pogas A nospiediet pozīciju „1”.

PIELIETOJUMS: UZĢALIS DESU PAGATAVOŠANAI (2.1. LĪDZ 2.6. ATT.)

Svarīgi! Šo uzgali var izmantot tikai pēc tam, kad gaļa ir samalta, tai ir pievienotas garšvielas un ir kārtīgi sajaukta masa.

Atbrīvojiet apvalku, kamēr tas tiek piepildīts. Nepārpildiet desas, jo tā var izstiept apvalku.

Ievērojiet: darbību veikt ērtāk ir diviem cilvēkiem, vienam padodot gaļu gaļasmašīnā un otram turot apvalku, kamēr tas tiek piepildīts.

Veidojiet desas vēlamajā garumā, caurdurot apvalku un pagriežot to, kur nepieciešams.

Lai panāktu labākos rezultātus, nepieļaujiet gaisa iestrēgšanu apvalkā

iepildes laikā un veidojiet desas 10 cm līdz 15 cm garumā (atdaliel desas, apsienot ap apvalku mezglu).

PIELIETOJUMS: UZGALIS „KEBBE” PAGATAVOŠANAI (3.1. LĪDZ 3.3. ATT.)

Praktisks ieteikums:

Lai samaltu gaļu Kebbe vai Kefta pagatavošanai, izlaidiet gaļu 2 līdz 3 reizes caur maļamo mašīnu, līdz sasniegta vajadzīgā konsistence.

LV

PIELIETOJUMS: UZGALIS BISKVĪTU PAGATAVOŠANAI (4.1. LĪDZ 4.3. ATT.)

Sagatavojiet mīklu. Labākus rezultātus iegūsiat ar mikstāku mīklu.

Izvēlieties rakstu, savietojot bultu ar izvēlēto formu.

Izlaidiet caur maļamo mašīnu, kamēr iegūstat nepieciešamo cepumu daudzumu.

PIELIETOJUMS: DĀRZEŅU SMALCINĀTĀJS (5.1. LĪDZ 5.10. ATT.)

Noderīgi padomi, kā iegūt labākos rezultātus.

Lai iegūtu apmierinošu rezultātu un izvairītos no produktu iesprūšanas padeves traukā, dārzeņiem, ko izmantojat, jābūt cietiem. Neizmantojiet ierīci, lai sasmalcinātu vai sagrieztu pārāk cietus produktus, piemēram, cukuru vai gaļas gabalus.

Sagrieziet produktu, lai to būtu vieglāk ievietot padeves atverē.

Neizmantojiet ierīci tādu pārtikas produktu rīvēšanai vai sagriešanai, kas ir pārāk cieti, piemēram, cukura kubiņi vai gaļas gabali.

PIELIETOJUMS: UZGALIS BIEZEŅA PAGATAVOŠANAI (6. ATT.)

Lietošana: Nolieciet trauku, kurā satecēs sula no sulas uzgaļa (**K5**) un otru trauku filtra galā, lai savāktu pārpalikumus. Mērces pagatavošanai drīkst izmantot tikai svaigus augļus. Atkarībā no sezonas un augļu kvalitātes, iesakām mikstumu malt divas reizes, lai iegūtu pēc iespējas vairāk produkta.

Sulai : Izmantojiet filtru **L4**

Mērcēm : Izmantojiet filtru **L3**

TĪRĪŠANA (7.1. LĪDZ 7.4. ATT.)

UZGAĻU UZGLABĀŠANA (8.1. LĪDZ 8.2. ATT.)



Saugos instrukcijų brošiūra LS-123456 pridedama prie prietaiso.

ĮSPĖJIMAS: saugos įspėjimai sudaro prietaiso dalį. Pradėdami naudoti savo naują prietaisą atidžiai juos perskaitykite. Saugokite saugos įspėjimus ten, kur galėtumėte vėliau juos rasti ir peržiūrėti.

NAUDOJIMAS

Visus priedus nuplaukite vandeniu su muilu. Tuoju pat kruopščiai perskalaukite ir nušluostykite.

Sietelis ir peiliukas turi būti riebaluoti. Ištepkite juos aliejumi.

Nenaudokite aparato tuščiaja eiga, jeigu sieteliai neriebaluoti.

DĖMESIO. Kūgio ašmenys labai aštrūs, kūgius tvarkykite atsargiai, visada laikydami už plastikinės dalies.

NAUDOJIMAS: MĖSMALĖS GALVUTĖ (1.1–1.6 PAV.)

Paruoškite visą produktą, kuriuos reikia sumalti, kiekį, išimkite kaulus, kremzles ir sausgysles.

Mėsą supjaustykite gabalėliais (apie 2 cm X 2 cm).

Ką daryti, jei produktai užsikemša?

Išjunkite mėsmalę paspaudę įjungimo / išjungimo mygtuko padėtį „0“ A.

Paskui kelias sekundes spauskite mygtuką „Reverse“ B, kad produktai atsikimštų.

Norėdami malti toliau, paspauskite įjungimo / išjungimo mygtuko padėtį „1“ A.

NAUDOJIMAS: DEŠRELIŲ PRIEDAS (2.1–2.6 PAV.)

Svarbu: šį priedą galima naudoti tik tuomet, kai mėsa sumalta, pagardinta prieskoniais ir gerai išmaišyta.

Praplatinkite apvalką jam prisipildant. Siekiant išvengti apvalkalo išsitempimo, neperpildykite dešrelių.

NB : šį veiksmą atlikti paprasčiau, jei tai atlieka du asmenys: vienas deda maltą mėsą į mėsmalę, o kitas laiko apvalką tol, kol jis pildomas.

Dešrelių ilgį reguliuokite reikiamoje vietoje sugnybdami apvalką ir jį apsukdami. Siekiant geriausių rezultatų, rekomenduojame pildymo metu neleisti į apvalką patekti orui, dešrelių ilgis neturėtų viršyti 10–15 cm ilgio (dešreles atskirkite aplink apvalką užrišdami mazgą).

NAUDOJIMAS: KEBABŲ PRIEDAS (3.1–3.3 PAV.)

Praktiškas patarimas:

Norėdami smulkiai sumalti mėsą, skirtą patiekalams „Kebbe“ arba „Kefta“ gaminti, mėsą malkite 2–3 kartus, kol ji bus tokia smulki, kokios norite.

NAUDOJIMAS: SAUSAINIŲ PRIEDAS (4.1–4.3 PAV.)

Paruoškite tešlą. Geriausias rezultatas pasiekiamas naudojant truputį minkštą tešlą.

Pasirinkite formą ir nustatykite taip, kad rodyklė sutaptų su pasirinkta forma.

Dėkite tešlą, kol pagaminsite norimą kiekį sausainių.

NAUDOJIMAS: DARŽOVIŲ KAPOKLĖ (5.1–5.10 PAV.)

Naudingi patarimai siekiant geriausių rezultatų:

Naudojami produktai turi būti kieti, kad rezultatai būtų geri ir kūgių dėkle neprisikauptų produktų likučių. Aparato nenaudokite per daug kietiems produktams, pavyzdžiui, cukrui arba mėsos gabalėliams, malti ar pjaustyti. Kad produktus būtų lengviau įdėti į kūgių dėklo angą produktams dėti, juos supjaustykite.

Prietaisu netrinkite ir nepjaustykite pernelyg kietų maisto produktų, tokių kaip cukraus kubeliai ar mėsos gabalai.

NAUDOJIMAS: VAISIŲ TYRĖS PRIEDAS (6 PAV.)

Naudojimas: Po sulčių griovelio (K5) padėkite indą sultims bėgti, o kitą indą – filtro gale, kad į jį tekėtų atliekos. Spaudžiant tyreles ir sultis, būtina naudoti tik šviežius vaisius. Atsižvelgiant į sezoną ir vaisių kokybę, patartina minkštimą spausti antrą kartą, kad išsispautų kuo daugiau tyrelės ar sulčių.

Sultys: naudokite filtrą L4

Tyrelė: naudokite filtrą L3

VALYMAS (7.1–7.4 PAV.)

PRIEDŲ LAIKYMAS (8.1–8.2 PAV.)



Seadmega on kaasas ohutusjuhiste voldik LS-123456.

TÄHELEPANU: ohutusabinõud kuuluvad seadme juurde. Lugege need enne uue seadme esimest kasutamist hoolikalt läbi. Hoidke neid hiljem kasutamiseks hõlpsasti leitavas kohas.

KASUTAMINE

Peske kõik tarvikud seebiveega puhtaks. Loputage ja kuivatage neid kohe pärast pesemist hoolikalt.

Võrestik ja lõiketera peavad jääma õlisteks. Määrige neid õliga.

Kuivade võrede korral ei ole lubatud seadet tühjalt käima lülitada.

ET

TÄHELEPANU: Käsitsege riive ja lõikureid ettevaatlikult! Koonuste terad on väga teravad.

KASUTAMINE: HAKKLIHA VALMISTAMISE OTSIK (Joon. 1.1 kuni 1.6)

Valmistage ette kõik hakitavad toiduained, eemaldage luud, kõõlused ja närvid.

Lõigake liha tükkideks (umbes 2 x 2 cm).

Mida teha ummistumise korral?

Peatage hakkihamasin, vajutades selleks seadme sisse- ja väljalülitamise nupp A asendisse „0“.

Seejärel vajutage mõne sekundi jooksul nupule „Reverse“ B. Toiduained suunatakse eemale.

Hakkliha valmistamise jätkamiseks suunake sisse- ja väljalülitamise nupp A asendisse „1“.

KASUTAMINE: VORSTI VALMISTAMISE TARVIK (Joon. 2.1 kuni 2.6)

Oluline: seda tarvikut saab kasutada siis, kui liha on juba hakitud, maitsestatud ning segu on hästi läbi segatud.

Täitmise ajal laske vorstiümbrist lödvemaks. Vältige vorstide ületäitmist, kuna see venitab vorstiümbrise välja.

NB: seda toimingut on lihtsam teostada kahel inimesel, üks lisab hakkihamasinasse vorstisegu ning teine hoiab vorstiümbrist selle täitmise ajal.

Soovitud pikkuses vorstide saamiseks pigistage ja väänake täidetud vorstiümbrist soovitud kohas.

Parima tulemuse saavutamiseks vältige täitmise ajal vorstiümbrisesse õhu sattumist ning valmistage 10 kuni 15 cm pikkused vorstid (vorstide eraldamiseks siduge vorstide vahele sõlm).

KASUTAMINE: HAKKLIHATASKU VALMISTAMISE TARVIK (Joon. 3.1 kuni 3.3)

Praktiline nipp:

Eriti peene struktuuriga Kebbe või Kefta pasteedi valmistamiseks laske liha kaks kuni kolm korda läbi hakklihamasina, kuni saavutate soovikohase struktuuri.

KASUTAMINE: KÜPSISTE VALMISTAMISE TARVIK (Joon. 4.1 kuni 4.3)

Valmistage tainas. Parimate tulemuste saavutamiseks soovitame teil kasutada veidi pehmemat tainast. Valige soovikohane kuju, suunates noole valitud vormi kohale.

Jätkake masina täitmist, kuni olete valmistanud soovikohase koguse küpsiseid.

KASUTAMINE: KÖÖGIVILJAHAKKIJA (Joon. 5.1 kuni 5.10)

Kasulikud nipid parimate tulemuste saavutamiseks:

Hea kvaliteedi saavutamiseks ja selleks, et toiduained salve ei ummistaks, peavad kasutatavad toiduained olema tahked. See seade pole mõeldud väga kõvade toiduainete nagu suhkru või lihatükkide peenestamiseks või viilutamiseks.

Lõigake toiduained sobiva suurusega tükkideks. Nõnda on neid hõlpsam täitevasse lükata.

Ärge kasutage seadet liiga kõvade toiduainete, nt. tükksuhkru või lihatükkide, riivimiseks või lõikamiseks.

KASUTAMINE: COULIS KASTME VALMISTAMISE TARVIK (Joon. 6)

Kasutamine: pange mahlarenni (K5) alla anum mahla kogumiseks ja filtri teise otsa teine anum jääkide kogumiseks. Kui soovite valmistada coulis'd või mahla, peate kindlasti kasutama värskeid puuvilju või marju. Sõltuvalt hooajast ja puuviljade kvaliteedist soovitame lasta viljaliha veel teist korda läbi masina, et saaksite kätte võimalikult palju coulis'd või mahla.

Mahl: kasutage filtrit L4

Coulis: kasutage filtrit L3

PUHASTAMINE (Joon. 7.1 kuni 7.4)

TARVIKUTE HOIUSTAMINE (Joon. 8.1 kuni 8.2)



Брошурата с инструкции за безопасност LS-123456 се доставя заедно с уреда.

ВНИМАНИЕ: мерките за безопасност са част от уреда. Прочетете ги внимателно, преди да използвате Вашия нов уред за първи път. Съхранявайте ги на място, където ще можете да ги намерите и да ги разгледате на по-късен етап.

ИЗПОЛЗВАНЕ

Измийте всички приставки със сапунена вода. Веднага след това ги изплакнете и внимателно ги подсушете.

Решетката и ножът трябва да останат мазни. Намажете ги с олио.

Ако решетките не са смазани, не оставяйте уреда да работи на празен ход.

ВНИМАНИЕ: Ножчетата на барабаните са изключително остри, да се борава внимателно с тях, като се хващат винаги за пластмасовата част.

ИЗПОЛЗВАНЕ: ГЛАВА ЗА МЕЛЕНЕ НА МЕСО (ФИГ. 1.1 ДО 1.6)

Пригответе цялото количество продукти за смилане, отстранете костите, хрущялите и сухожилията.

Нарежете месото на парчета (2 cm X 2 cm приблизително).

Какво да правим, ако месомелачката се задръсти?

Спрете уреда, като натиснете върху позиция «0» на бутона за включване/изключване А.

След това задръжте натиснат за няколко секунди бутона за обръщане посоката на въртене «Reverse» В, за да отстраните продуктите.

Натиснете върху позиция «I» на бутона за включване/изключване А, за да продължите меленето.

ИЗПОЛЗВАНЕ: АКСЕСОАР ЗА НАДЕНИЦИ И КОЛБАСИ (ФИГ. 2.1 ДО 2.6)

Важно: този аксесоар може да се използва, само след като месото е било смляно, овкусено и добре размесено.

Освободете червото, докато се пълни.

За да не се опъва прекалено червото, не правете прекалено дебели наденици.

Бележка: тази работа се върши по-лесно от двама души, като единият подава каймата, а другият държи червото, което се пълни.

Направете надениците с желаната дължина, като прищипете и усучете червото на съответните места.

За най-добър резултат не трябва да допускате навлизане на въздух при пълненето, а надениците трябва да са с дължина от 10 до 15 cm (отделете надениците, като направите възел около червото).

ИЗПОЛЗВАНЕ: АКЕСОАР ЗА КЮФТЕТА КИБЕ (ФИГ. 3.1 ДО 3.3)

Практичен съвет:

За приготвяне на фина кайма за къббе или кефта, прекарайте месото 2 или 3 пъти през мелещата глава, докато получите желания резултат.

ИЗПОЛЗВАНЕ: АКЕСОАР ЗА БИСКВИТИ (ФИГ. 4.1 ДО 4.3)

Пригответе тестото. Ще постигнете по-добри резултати с малко по-мекото тесто.

Изберете фигурата, като съгласувате стрелката с избраната форма. Зареждайте с тесто, докато получите желаното количество бисквити.

ИЗПОЛЗВАНЕ: РЕЗАЧКА ЗА ЗЕЛЕНЧУЦИ (ФИГ. 5.1 ДО 5.10)

BG

Полезен съвет за най-добри резултати:

За добър резултат и за да се избегне натрупване на продукти в контейнера, продуктите, които използвате, трябва да бъдат твърди. Не използвайте уреда за настъргване и рязане на прекалено твърди продукти като захар или парчета месо.

Предварително нарязвайте продуктите, за да е по-лесно поставянето им във фунията на контейнера.

Не използвайте уреда за рендосване или рязане на прекалено твърди хранителни продукти като например кубчета захар или парчета месо.

ИЗПОЛЗВАНЕ: АКЕСОАР ЗА ГЪСТИ СОСОВЕ (ФИГ. 6)

Начин на работа : Поставете съд за събиране на сока под водача за сок (K5) и още един съд в края на филтъра за събиране на отпадъчната маса. За получаване на гъст сок и обикновен сок е абсолютно необходимо да се използват само свежи плодове. Според сезона и количеството плодове се препоръчва пулпът да се обработи още веднъж с машината за мелене, за да се изцеди максимално количество гъст или обикновен сок.

Обикновен сок : Използвайте филтъра L4

Гъст сок: Използвайте филтъра L3

ПОЧИСТВАНЕ (ФИГ. 7.1 ДО 7.4)

СЪХРАНЕНИЕ НА АКЕСОАРИТЕ (ФИГ. 8.1 ДО 8.2)



Brošura sa bezbednosnim uputstvima LS-123456 se isporučuje uz aparat.

PAŽNJA: Bezbednosni saveti su deo aparata. Pre prve upotrebe aparata, pažljivo ih pročitajte. Držite ih na mestu gde ih kasnije možete pronaći i pročitati.

UPOTREBA

Operite sve dodatke vodom i deterdžentom. Isperite ih i dobro obrišite. Rešetka i nož moraju da ostanu masni. Premažite ih uljem.

Nemojte koristiti aparat na prazno ako rešetke nisu podmazane.

PAŽNJA: Sečiva dodataka su izuzetno oštra, rukujte dodacima oprezno i uvek ih hvatajte za plastični deo.

SR

UPOTREBA: GLAVA MAŠINE ZA MLEVENJE MESA (SL. 1.1 DO 1.6)

Pripremite celu količinu namirnica koju ćete seckati, uklonite kosti, delove hrskavice i žile.

Isecite meso na komade (otprilike 2cm X 2cm).

Šta uraditi ako se namirnica zaglavi?

Zaustavite mlin za mlevenje pritiskom na položaj „0“ tastera start/stop A.

Pritisnite zatim nekoliko sekundi prekidač „Unazad“ B kako biste izbacili namirnice.

Pritisnite položaj „I“ tastera start/stop A kako biste nastavili mlevenje.

UPOTREBA: DODATAK ZA KOBASICE (SL. 2.1 DO 2.6)

Važno: ovaj dodatak može da se koristi samo nakon što se meso samelje, stave začini i smesa dobro izmeša.

Popuštajte crevo dok se puni. Nemojte da prepunite kobasice, jer ćete time zategnuti crevo.

Napomena: ovaj postupak se obavlja lakše ako se radi u paru, jedna osoba dodaje meso u mašinu za mlevenje, a druga pridržava crevo dok se puni.

Željenu dužinu kobasica određujete tako što na odgovarajućem mestu stisnete crevo i uvrnete ga.

Najbolje rezultate postićete ako prilikom punjenja sprečite ulazak vazduha u crevo, a kobasice izrađujete u dužini 10 do 15 cm (kobasice izdvojite vezujući čvor oko creva).

UPOTREBA: DODATAK ZA ČEVAP (SL. 3.1 DO 3.3)

Praktični savet:

Da biste dobili odgovarajuću masu za pripremu čevapa ili ćufti, sameljite meso 2 do 3 puta u mlinu za mlevenje dok masa ne postane onakva kakvu želite.

UPOTREBA: DODATAK ZA KEKS (SL. 4.1 DO 4.3)

Pripremite testo. Dobićete najbolji rezultat sa pomalo mekim testom. Izaberite crtež tako što ćete svakoj strelici pridružiti izabrani oblik. Dodajte testo dok ne dobijete željenu količinu biskvita.

UPOTREBA: DODATAK ZA SEKANJE POVRĆA (SL. 5.1 DO 5.10)

Korisni saveti za najbolje rezultate:

Sastojci koje koristite moraju da budu tvrdi kako biste postigli zadovoljavajuće rezultate i izbegli svako nagomilavanje namirnica u delu za mlevenje. Nemojte da koristite aparat za rendanje ili sekanje suviše tvrdih namirnica, kao što su šećer ili komadići mesa.

Isecite namirnice kako biste ih lakše ubacili u otvor aparata za mlevenje.

Nemojte da koristite aparat za rendanje ili sekanje namirnica koje su previše tvrde, kao što su kocke šećera ili parčad mesa.

UPOTREBA: DODATAK ZA KAŠASTE SOKOVE (SL. 6)

Upotreba: Postavite sud u koji ćete da sakupljate sok kroz dodatak za sok (K5), i još jedan na izlazu filtera, kako biste prikupljali otpad. Kod pripreme voćnog pirea i soka, obavezno koristite samo sveže voće. U zavisnosti od sezone i kvaliteta voća, savetujemo Vam da upotrebite pulpu i drugi put, da biste dobili maksimalnu količinu voćnog pirea ili soka.

Sok: Koristite filter L4

Voćni pire: Koristite filter L3

ČIŠĆENJE (SL. 7.1 DO 7.4)

ODLAGANJE DODATAKA (SL. 8.1 DO 8.2)



Brošura sa sigurnosnim uputama LS-123456 isporučuje se s uređajem.

UPOZORENJE: Mjere opreza čine dio ovog uređaja. Pažljivo ih pročitajte prije prvog korištenja novog uređaja. Čuvajte ih na mjestu na kojem ćete ih kasnije moći pronaći i pročitati.

UPORABA

Operite sve nastavke vodom i sapunom. Isperite i odmah ih pažljivo obrišite.

Rešetka i nož moraju ostati masni. Premažite ih uljem.

Nemojte okretati ovaj uređaj na prazno ako rešetke nisu podmazane.

PAŽNJA: Noževi nastavaka su izuzetno oštri, rukujte nastavcima oprezno i uvijek ih hvatajte za plastični dio.

UPORABA: NASTAVAK ZA MLJEVENJE MESA (SL. 1.1 DO 1.6)

HR

Pripremite cijelu količinu namirnica koje želite samljati, uklonite kosti, dijelove hrskavice i žilice.

Izrežite meso na komade (otprilike 2cm X 2cm).

Što napraviti ako se namirnica zaglavi ?

Zaustavite stroj za mljevenje pritiskom prekidača za uključivanje/isključivanje A.

Pritisnite prekidač za uključivanje/isključivanje u položaj A kako bi nastavili mljevenje.

UPORABA: NASTAVAK ZA KOBASICE (SL. 2.1 DO 2.6)

Važno: ovaj nastavak može se koristiti samo nakon što se meso samelje, začini i smjesa dobro izmiješa.

Popuštajte crijevo dok ga se puni. Nemojte prepuniti kobasice, jer ćete time zategnuti crijevo.

Napomena: ovaj postupak se lakše izvodi ako ga izvode dvije osobe zajedno, jedna koja dodaje meso u stroj za mljevenje i druga koja pridržava crijevo dok ga se puni.

Željenu dužinu kobasica određujete tako što na odgovarajućem mjestu stisnete crijevo i uvrnete ga.

Najbolje rezultate postićete ako prilikom punjenja spriječite ulazak zraka u crijevo, a kobasice izrađujete u dužini 10 do 15 cm (kobasice izdvojite vezujući čvor oko crijeva).

UPORABA: NASTAVAK ZA KIBBEH (SL. 3.1 DO 3.3)

Praktični savjet:

Da bi dobili odgovarajuću smjesu za pripremu kibbeha ili ćufti, sameljite meso 2 do 3 puta u glavi stroja za mljevenje dok smjesa ne postane onakva kakvu želite.

UPORABA: NASTAVAK ZA KEKSE (SL. 4.1 DO 4.3)

Pripremite tijesto. Dobit ćete najbolji rezultat s malo mekšim tijestom. Izaberite crtež tako što ćete svakoj strelici pridružiti izabrani oblik. Dodavajte dok ne dobijete željenu količinu keksa.

UPORABA: NASTAVAK ZA SJECKANJE (SL. 5.1 DO 5.10)

Korisni savjeti za najbolje rezultate:

Sastojci koje rabite moraju biti tvrdi kako bi postigli zadovoljavajuće rezultate i izbjegli svako nagomilavanje namirnica u dijelu za mljevenje. Nemojte rabiti uređaj za ribanje ili mljevenje suviše tvrdih namirnica, kao što su šećer ili veliki komadi mesa.

Izrežite namirnice kako bi ih lakše ubacili u otvor stroja za mljevenje.

ne koristite uređaj za ribanje ili rezanje namirnica koje su previše tvrde, kao što su kocke šećera ili komadi mesa.

UPORABA: NASTAVAK ZA COULIS (SL. 6)

Uporaba: Postavite posudu u koju ćete skupljati sok kroz vodilicu za sok (K5), a još jednu na izlazu filtera kako biste prikupljali otpatke. Kod pripreme preljeva i soka je obvezno rabiti samo svježe voće. Ovisno od sezone i kvalitete voća, savjetuje se da pulpu protisnete drugi put, kako biste dobili maksimalnu količinu voćnog preljeva ili soka.

Sok: Rabite filter L4

Voćni preljev: Rabite filter L3

ČIŠĆENJE (SL. 7.1 DO 7.4)

SKLADIŠTENJE NASTAVAKA (SL. 8.1 DO 8.2)



Knjižica z varnostnimi navodili LS-123456 je priložena napravi.

POZOR: varnostni ukrepi so del aparata. Natančno jih preberite pred prvo uporabo vašega novega aparata. Shranite jih na priročno mesto, da jih boste lahko uporabili tudi v prihodnje.

UPORABA

Vse nastavke operite v milnici. Izperite in takoj obrišite.

Plošče za mletje in rezilo morajo biti naoljeni. Naoljite jih.

Aparata ne pustite obratovati na prazno, če plošče za mlete niso naoljene.

POZOR : Rezila nastavkov so izjemno ostra, zato pri rokovanju z njimi bodite previdni in vedno prijemajte le za plastični del.

UPORABA: GLAVA STROJČKA ZA MLETJE MESA (SL. OD 1.1 DO 1.6)

Pripravite celotno količino živil, ki jih želite sekljati, odstranite kosti, hrustanec in kite.

Meso narežite na kose (približno 2 x 2 cm).

Kaj storiti, če se živilo zagozdi?

Prekinite delovanje aparata za mletje s pritiskom na položaj „0“ na gumbu za vklop/izklop A.

Nato nekaj nekaj sekund držite pritisnjeno stikalo „Reverse“ B, da bi odstranili živila.

Za nadaljevanje mletja pritisnite na položaj „I“ na gumbu za vklop/izklop A.

UPORABA: NASTAVEK ZA KLOBASE (SL. OD 2.1 DO 2.6)

Pomembno: Ta nastavek se lahko uporablja, potem ko je meso že zmleto, začinjeno in dobro zmešano.

Ovoj previdno podajajte, ko se polni. Klobas ne prenapolnite, saj s tem raztegnete ovoj.

Opomba: To delo je lažje, če ga opravljata dve osebi: ena podaja polnilo v sekljalnik, druga pa drži ovoj, ko se polni.

Ustrezno dolžino klobas dosežete tako, da ovoj stisnete in zavrtite na primernem mestu.

Za najboljše rezultate pazite, da se v ovoj med polnjenjem ne ujame zrak, klobase pa naj bodo dolge od 10 do 15 cm (klobase ločite tako, da zavežete vozec okoli ovoja).

UPORABA: NASTAVEK ZA KEBBE (SL. OD 3.1 DO 3.3)

Praktični nasvet:

Da bi dobili ustrezno maso za pripravo čevapčičev ali polpetov, meso zmeljite prek mlevne glave 2 do 3 krat, dokler ne dobite želeno maso.

UPORABA: NASTAVEK ZA PIŠKOTE (SL. OD 4.1 DO 4.3)

Pripravite testo. Najboljši rezultat boste dobili z malo mehkejšim testom. Izberite sličico, tako da vsaki strelici pridružite izbrano obliko. Dodajte, dokler ne dobite zaželjeno količino testa.

UPORABA: SEKLJALNIK ZELENJAVE (SL. OD 5.1 DO 5.10)

Koristni nasveti za najboljše rezultate:

Za najboljši učinek bi morale biti sestavine, ki jih uporabljate, trde. Ostanki hrane se ne smejo nalagati znotraj enote. Ne uporabljajte naprave za strganje in sekljanje pretrdih sestavin, kot je sladkor ali veliki kosi mesa. Hrano narežite na majhne koščke, tako da jo z lahkoto dajete v lijak.

Naprave ne uporabljajte za mletje ali rezanje pretrdih prehranskih izdelkov, kot so kocke sladkorja ali trdi kosi mesa.

UPORABA: NASTAVEK ZA OMAKE (COULIS) (SL. 6)

Uporaba: Za zbiranje soka namestite posodo pod lijak za iztok soka (K5) in za zbiranje odpadkov namestite drugo posodo pod filter. Za pripravo omak in soka morate uporabiti zgolj sveže sadje. Odvisno od letnega časa in kakovosti sadja vam priporočamo, da pulpo stisnete dvakrat, saj boste tako stisnili večjo količino omake ali soka.

Sok: Uporabite filter L4

Omaka: Uporabite filter L3

ČIŠČENJE (SL. OD 7.1 DO 7.4)

SHRANJEVANJE NASTAVKOV (SL. 8.1 IN 8.2)

SL



Broșura cu instrucțiuni de siguranță LS-123456 este furnizată cu aparatul.

ATENȚIE: măsurile de siguranță trebuie avute în vedere la folosirea aparatului. Citiți-le cu atenție înainte de a utiliza pentru prima dată noul dumneavoastră aparat. Păstrați-le într-un loc în care să le puteți găsi și consulta ulterior.

UTILIZARE

Spălați toate accesoriile cu apă și săpun. Clătiți-le și ștergeți-le imediat cu grijă.

Sita și cuțitul trebuie să rămână gresate. Ungeți-le cu ulei.

Nu lăsați produsul să funcționeze în gol dacă sitele nu sunt unse.

ATENȚIE: Lamele conurilor sunt extrem de ascuțite, prin urmare, manevrați conurile cu precauție apucându-le întotdeauna de partea din plastic.

UTILIZARE: CAP DE MAȘINĂ DE TOCAT (FIG.1.1 LA 1.6)

Pregătiți întreaga cantitate de alimente de tocat, îndepărtați oasele, cartilajele și vinele.

Tăiați carnea în bucăți (de aproximativ 2 cm X 2 cm).

Ce trebuie făcut în caz de blocare?

Oprii tocătorul apăsând pe poziția „0” a butonului de pornire/oprire A.

Apăsați apoi câteva secunde pe butonul „Inversare” B pentru a elibera alimentele.

Apăsați pe poziția „I” a butonului de pornire/oprire A pentru a continua operațiunea de tocare.

UTILIZARE: ACCESORIU PENTRU CÂRNAȚI (FIG.2.1 LA 2.6)

Important: acest accesoriu se poate utiliza numai după ce carnea a fost tocată, condimentată și preparatul a fost bine amestecat.

Pentru a evita întinderea excesivă a mașului, nu preparați cârnați prea mari.

Notă: această operațiune se efectuează mai ușor în doi, o persoană asigurând alimentarea cu tocătură, iar cealaltă ținând mașul care se umple.

Preparați cârnați cu lungimea dorită strângând și răsucind mașul din loc în loc.

Pentru a obține un cârnac de calitate, aveți grijă să evitați captarea de aer în timpul umplerii și preparați cârnați de 10-15 cm (separați cârnații amplasând o legătură între ei și făcând un nod cu ajutorul acesteia).

UTILIZARE: ACCESORIU PENTRU KEBBE (FIG.3.1 LA 3.3)

Sfat practic:

Pentru realizarea pastei fine de Kebbe sau Kefta, pasați carnea de 2-3 ori prin capul de tocător până la obținerea fineții dorite.

UTILIZARE: ACCESORIU PENTRU BISCUIȚI (FIG.4.1 LA 4.3)

Preparați aluatul. Veți obține cele mai bune rezultate cu un aluat puțin moale.

Alegeți modelul aducând săgeata în dreptul formei selectate.

Introduceți aluat în aparat până când obțineți cantitatea de biscuiți dorită.

UTILIZARE: TOCĂTOR DE LEGUME (FIG.5.1 LA 5.10)

Sfaturi utile pentru cele mai bune rezultate:

Ingredientele pe care le utilizați trebuie să fie tari pentru a obține rezultate satisfăcătoare și pentru a evita orice acumulare de alimente în tubul de alimentare. Nu utilizați aparatul pentru a rade sau felia alimente prea dure, precum zahăr sau bucăți de carne.

Tăiați alimentele pentru a le introduce mai ușor în tubul de alimentare.

Nu utilizați dispozitivul pentru a da pe răzătoare sau a tăia produse alimentare care sunt prea tari, precum cuburile de zahăr sau bucăți de carne.

UTILIZARE: ACCESORIU PENTRU COULIS (FIG.6)

Utilizare: Așezați un recipient sub ghidajul pentru suc (K5) pentru a colecta sucul și un altul la capătul filtrului pentru a colecta resturile. Pentru a prepara sucuri de fructe și coulis, trebuie să folosiți numai fructe proaspete. În funcție de sezon și de calitatea fructelor, se recomandă să treceți pulpa din nou prin aparat pentru a extrage maxim de suc sau coulis.

Suc: Utilizați filtrul L4

Coulis: Utilizați filtrul L3

CURĂȚARE (FIG.7.1 LA 7.4)

DEPOZITAREA ACCESORIILOR (FIG.8.1 LA 8.2)



Brošura sa sigurnosnim uputstvima LS-123456 isporučuje se s aparatom.

OPREZ: sigurnosne upute su dio aparata. Pažljivo ih pročitajte prije prve upotrebe novog aparata. Držite ih na dostupnom mjestu kako bi vam bili pri ruci u slučaju potrebe.

UPOTREBA

Operite sve nastavke vodom i sapunicom. Isperite i odmah ih pažljivo obrišite.

Rešetka i nož moraju ostati masni. Premažite ih uljem.

Nemojte upotrebljavati ovaj aparat na prazno ako rešetke nisu podmazane.

PAŽNJA: Oštrice nastavaka su izuzetno oštre pa rukujte nastavcima oprezno i uvijek ih držite za plastični dio.

UPOTREBA: GLAVA MAŠINE ZA MLJEVENJE MESA (SL. 1.1 DO 1.6)

Pripremite cijelu količinu namirnica koje ćete sjeckati, uklonite kosti, dijelove hrskavice i žile.

Izrežite meso na komade (otprilike 2cm X 2cm).

Šta uraditi ako se namirnica zaglavi ?

Zaustavite mašinu za mljevenje pritiskom na položaj „0“ tipke za pokretanje/zaustavljanje A.

Pritisnite zatim nekoliko sekundi tipku „Nazad“ B kako biste izbacili namirnice.

Pritisnite položaj „1“ tipke za pokretanje/zaustavljanje A kako biste nastavili mljevenje.

UPOTREBA: NASTAVAK ZA KOBASICE (SL. 2.1 DO 2.6)

Važno: ovaj nastavak može se koristiti samo nakon što se meso samelje, začini i smjesa dobro izmiješa.

Popuštajte crijevo dok se puni. Nemojte prepuniti kobasice, jer ćete time zategnuti crijevo.

Napomena: ovaj postupak se obavlja lakše ako ga izvode dvije osobe zajedno, jedna koja puni kobasicu smjesom i druga koja pridržava crijevo koje se puni.

Željenu dužinu kobasica određujete tako što na odgovarajućem mjestu stisnete crijevo i uvrnete ga.

Najbolje rezultate postićete ako prilikom punjenja spriječite ulazak zraka u crijevo, a kobasice izrađujete u dužini 10 do 15 cm (kobasice razdvojite vezujući čvor između njih).

UPOTREBA: NASTAVAK ZA ČEVAPE (SL. 3.1 DO 3.3)

Praktični savjet:

Da biste dobili odgovarajuću smjesu za pripremu čevapa ili ćufteta, sameljite meso 2 do 3 puta u glavi mašine za mljevenje dok smjesa ne postane onakva kakvu želite.

UPOTREBA: NASTAVAK ZA KEKS (SL. 4.1 DO 4.3)

Pripremite tijesto. Dobićete najbolji rezultat uz malo mekše tijesto. Izaberite crtež tako što ćete svakoj strelici pridružiti izabrani oblik. Dodajte dok ne dobijete željenu količinu keksa.

UPOTREBA: NASTAVAK ZA REZANJE POVRĆA (SL. 5.1 DO 5.10)

Korisni savjeti za najbolje rezultate:

Sastojci koje koristite moraju biti tvrdi kako biste postigli zadovoljavajuće rezultate i izbjegli svako nagomilavanje namirnica u dijelu za mljevenje. Nemojte koristiti aparat za usitnjavanje ili rezanje suviše tvrdih namirnica kao što su šećer ili komadići mesa.

Izrežite namirnice kako biste ih lakše ubacili u cijev dijela za mljevenje.

Nemojte koristiti aparat za ribanje ili rezanje namirnica koje su previše tvrde poput kocki šećera ili komada mesa.

UPOTREBA: NASTAVAK ZA UMAK (SL. 6)

Upotreba: Postavite posudu u koju ćete sakupljati sok kroz otvor za sok (K5), i još jednu na izlazu filtera, kako biste prikupljali otpatke. Kod pripreme voćnog pirea i soka obavezno koristite samo svježe voće. Zavisno od sezone i kvaliteta voća, savjetujemo da pulpu procijedite i drugi put, da biste dobili maksimalnu količinu voćnog pirea ili soka.

Sok: Koristite filter L4

Voćni pire: Koristite filter L3

ČIŠĆENJE (SL. 7.1 DO 7.4)

ODLAGANJE NASTAVAKA (SL. 8.1 DO 8.2)



Safety instruction booklet LS-123456 is supplied with the appliance. CAUTION: the safety precautions are part of the appliance. Read them carefully before using your new appliance for the first time. Keep them in a place where you can find and refer to them later on.

USE

Wash all accessories in warm water and washing up liquid. Rinse and dry carefully. Do not put these parts into the dishwasher.

The screen and blades must be kept lubricated. Apply a little culinary oil to them.

Do not run the appliance empty if the screen has not been oiled.

WARNING! Handle the drums carefully as the blades are extremely sharp.

USE : MEAT MINCER HEAD (FIG.1.1 TO 1.6)

Prepare all the food you wish to mince, removing any bones, cartilage or nerves. Thaw frozen food completely before mincing.

Cut the meat into pieces (approximately 2 cm x 2 cm).

What should you do in the event of a blockage?

Stop the mincer by pressing the “0” position on the start/stop button (G).

Then press the “Reverse” button (F) for a few seconds in order to clear the blocked food.

Press position “I” on the start/stop button (G). to continue mincing.

USE : SAUSAGE ACCESSORY (FIG.2.1 TO 2.6)

Important: this accessory can only be used after the meat has been minced, seasoned and the preparation has been well mixed.

Ease the casing along as it fills. Do not overfill the sausages as this will stretch the casing.

NB : this operation is easier if two people do it together, one feeding the mince into the mincer and the other holding the casing in position as it fills.

Make sausages of the desired length by pinching the casing and twisting it where appropriate.

For the best results take care to prevent air becoming trapped in the casing during filling and make sausages 10 cm to 15 cm in length (separate the sausages by tying a knot round the casing).

Purchasing sausage skin casings (for UK only)

If your local butcher is unable to sell you some sausage skins suitable for thick sausages, we suggest contacting some of the following companies (information correct at March 2012):

Ascott Smallholding Supplies Ltd
Units 21/22
Whitewalls - Easton Grey - Malmesbury
Wiltshire SN16 0RD
United Kingdom
Tel: 0845 130 6285 - Fax: 01666 826931
e-mail: sales@asc ott.biz
www.ascott.biz

Scobie & Junor (Estd. 1919) Ltd,
1 Singer Road,
East Kilbride,
Glasgow G75 0XS
Scotland
Tel: 0800 783 7331 (free phone)
Tel: 01355 237041
Fax: 01355 576343
e-mail: info@scobiesdirect.com
www.scobiesdirect.com

W Weschenfelder and Sons Ltd,
2-4 North Road
Middlesborough
TS2 1DD
United Kingdom
Tel: 01642 247524
e-mail: via contact us section on website
HYPERLINK "<http://www.weschenfelder.co.uk>"
www.weschenfelder.co.uk

Designa Sausage
15 Buxton Road
Disley
Stockport
Cheshire SK12 2DZ
United Kingdom
Tel: 01663 733499
e-mail: via contact us section on website
HYPERLINK "<http://www.designasausage.com>"
www.designasausage.com

USE : KEBBE ACCESSORY (FIG.3.1 TO 3.3)

Practical tip:

To make extra fine Kebbe or Kefta mince, pass the meat through the mincer 2 or 3 times until it has the right consistency.

USE : BISCUIT ACCESSORY (FIG.4.1 TO 4.3)

Prepare the dough. Results will be better if the dough is not too stiff. Choose the design by pointing the arrow to the shape you want. Keep adding dough until you have made the desired number of biscuits.

USE : VEGETABLE CHOPPER (FIG.5.1 TO 5.10)

Useful tips for best results:

For best results the ingredients you use should be firm. Do not allow food remains to build up inside the unit. Do not use the appliance to grate

or mince substances which are too hard, such as sugar or large pieces of meat. Cut food into small pieces so that it can be fed easily into the hopper.

Do not use the device to grate or cut food products that are too hard such as sugar cubes or pieces of meat.

USE : COULIS ACCESSORY (FIG.6)

Use : Place a container under the juice groove (**K5**) to collect the juice and another one at the end of the filter to collect any residues. If you wish to make coulis or juice, using fresh fruits only is an imperative. According to the season and to the quality of your fruits, we recommended that you run the pulp through a second time to extract the maximum possible amount of coulis or juice.

Juice: Use filter **L4**

Coulis: Use filter **L3**

CLEANING (FIG.7.1 TO 7.4)

STORAGE OF ACCESSORIES (FIG.8.1 TO 8.2)



Een handleiding met veiligheidsinstructies LS-123456 is met het apparaat meegeleverd.

GEVAAR: De veiligheidsvoorschriften worden bij het apparaat geleverd. Lees deze voorschriften aandachtig door voordat u uw nieuw apparaat voor het eerst gebruikt. Bewaar ze op een veilige plek, zodat u ze later als referentie kunt inzien.

GEBRUIK

Was alle onderdelen met een sopje af. Spoel en droog alle onderdelen zo snel en zorgvuldig mogelijk af.

Het rooster en het mes moeten echter ingevet blijven. Bestrijk deze daarom met olie.

Als het apparaat leeg is, deze niet aanzetten wanneer de roosters niet zijn ingevet.

LET OP: Ga voorzichtig te werk met de kegel aangezien de messen in de kegel heel scherp zijn.

GEBRUIK: VLEESMOLENKOP (FIG.1.1 TOT 1.6)

Bereid de gewenste hoeveelheid voedingsmiddelen voor: verwijder alle botten, kraakbeen en zenuwen.

Snijdt het vlees in stukken (stukjes van ongeveer 2 cm X 2 cm).

Wat te doen bij verstopping?

Zet de aan/uit-schakelaar op stand « 0 » en stop het hakmes A.

Druk gedurende enkele seconden op de knop « Reverse » B om het voedsel los te krijgen.

Zet de aan/uit-schakelaar op stand « 1 » A om het hakken voort te zetten.

GEBRUIK: WORSTENMAKER (FIG.2.1 TOT 2.6)

Belangrijk: Dit accessoire kan alleen worden gebruikt nadat het vlees is gehakt en gekruid en de bereiding voldoende is gemixt.

Om te vermijden dat de darm te ver wordt uitgerekt, kunt u beter geen al te grote worsten maken.

NB: u kunt dit het beste met twee personen uitvoeren waarbij één iemand het gehakt vult en aanvoert, terwijl de andere persoon de darm leidt als

deze zich vult.

U kunt uw worsten op de gewenste lengte en dikte brengen door te duwen en draaien met de darm.

Om de kwaliteit van uw worsten te garanderen, moet u ervoor zorgen dat er geen lucht in de darm terecht komt tijdens het vullen. De ideale lengte voor worsten ligt tussen 10 en 15 cm (u kunt de worsten van elkaar scheiden door touw of koord te gebruiken en hiermee knopen te maken).

GEBRUIK: KEBBE-HULPSTUK (FIG.3.1 TOT 3.3)

Handige tip:

Om fijne vleesbereidingen zoals kebbe of kefte te maken, laat u het vlees 2 tot 3 keer door het kopstuk van de (vlees)molen gaan tot u de gewenste fijnheid krijgt.

GEBRUIK: KOEKJES-HULPSTUK (FIG.4.1 TOT 4.3)

Bereid het deeg. Met deeg dat kneedbaar is, krijgt u betere resultaten. Kies de juiste positie door het overeenkomstige pijltje van de gewenste vorm uit te lijnen op het steunstuk. Blijf deeg toevoegen tot u de gewenste hoeveelheid koekjes hebt gemaakt.

GEBRUIK: GROENTEHAKKER (FIG.5.1 TOT 5.10)

NL Nuttige tips voor het beste resultaat:

Voor een goed resultaat moeten de gebruikte ingrediënten stevig en vers zijn, zo voorkomt u ook dat er zich voedingsmiddelen in het vulkanaal ophopen. Het apparaat niet gebruiken om harde voedingsmiddelen te raspen of snijden zoals suiker of stukken vlees. Snijd de voedingsmiddelen in stukken om ze makkelijk in het vulkanaal te kunnen vullen.

Gebruik dit apparaat niet voor het raspen of snijden van zeer harde levensmiddelen zoals suikerklontjes of stukken vlees.

GEBRUIK: COULIS-HULPSTUK (FIG.6)

Gebruik : Plaats een kom onder de sapgeleider (**K5**) om het sap op te vangen en een andere kom aan het uiteinde van de filter om de restjes op te vangen. Gebruik enkel vers fruit om coulis of sap te maken. Afhankelijk van het seizoen en van de kwaliteit van het fruit moet u het pulp een tweede keer in het apparaat doen om zoveel mogelijk coulis of sap uit het fruit te persen.

Sap : Gebruik filter **L4**

Coulis : Gebruik filter **L3**

SCHOONMAAK (FIG. 7.1 TOT 7.4)

OPSLAG VAN HET TOEBEHOREN (FIG.8.1 TOT 8.2)



El manual de instrucciones de seguridad LS-123456 se suministra con el aparato.

PRECAUCIÓN: Las precauciones de seguridad forman parte del aparato. Léalas detenidamente antes de usar su nuevo aparato por primera vez. Guárdelas en un lugar de fácil acceso para futuras consultas.

USO

Lave todos los accesorios con agua jabonosa. A continuación, enjuáguelos y séquelos cuidadosamente.

La rejilla y la cuchilla deben permanecer engrasadas. Aplíqueles una capa de aceite.

No ponga en marcha el electrodoméstico vacío sin haber engrasado las rejillas.

ATENCIÓN: Manipule los conos con precaución, puesto que sus hojas están muy afiladas.

USO: CABEZAL PICADOR (VÉANSE LAS FIG. 1.1 A 1.6)

Prepare todos los alimentos que vaya a picar, quitándoles los huesos, cartílagos y nervios.

Corte la carne en trozos (de aproximadamente 2 cm X 2 cm).

¿Qué hacer en caso de que se atasque?

Detenga la picadora colocando el botón de encendido/apagado A en la posición "0".

A continuación, pulse durante algunos instantes el botón "Invertir" B para desprender los alimentos.

Coloque el botón de encendido/apagado A en la posición "1" para reanudar el proceso de picado.

USO: ACCESORIO PARA EMBUTIDO (FIG. 2.1 A 2.6)

Importante: este accesorio solo se puede utilizar después de que la carne haya sido picada y aderezada, y la masa se haya mezclado bien.

Para evitar que la tripa no se estire excesivamente, no haga salchichas demasiado gruesas.

Nota: es más fácil hacer esta tarea entre dos personas: una se encarga de ir suministrando carne al aparato, mientras que la otra supervisa cómo se rellena la tripa.

Puede dar a las salchichas la longitud que desee pinzando la tripa y girándola donde considere oportuno.

ES

Para elaborar salchichas de calidad, asegúrese de que no se introduce aire en la tripa durante el relleno y haga salchichas de entre 10 y 15 cm de longitud (separe las salchichas colocando un cordel y haciendo un nudo con ayuda de este último)..

USO: ACCESORIO PARA KEBBE (FIG. 3.1 A 3.3)

Consejo práctico:

Para elaborar la pasta fina de kibbé o kefta, pase la carne 2 o 3 veces por el cabezal de la picadora hasta que la textura sea lo bastante fina.

USO: ACCESORIO PARA GALLETAS (FIG. 4.1 A 4.3)

Prepare la pasta. Obtendrá mejores resultados con una pasta algo blanda. Escoja el diseño haciendo coincidir la flecha con la forma seleccionada. Introduzca pasta hasta que haya obtenido la cantidad de galletas deseada.

USO: RALLADOR DE VERDURAS (FIG. 5.1 A 5.10)

Consejos útiles para obtener los mejores resultados:

Los ingredientes que emplee deben estar lo bastante firmes como para obtener resultados satisfactorios y evitar cualquier acumulación de alimentos en el depósito. No utilice el dispositivo para rallar o cortar alimentos demasiado duros, como el azúcar o trozos de carne. Corte los alimentos para introducirlos con más facilidad en el tubo de alimentación del depósito.

No use el aparato para rallar o cortar productos que sean demasiado duros, como terrones de azúcar o pedazos de carne.

USO: ACCESORIO PARA SALSAS (VÉASE LA FIG. 6)

Utilización: Coloque un recipiente para recuperar el zumo situado bajo la guía para zumo (K5) y otro junto al filtro para recuperar los residuos. Para preparar salsa y zumo, resulta obligado utilizar frutas y verduras frescas. Según la estación y la calidad de las frutas, se aconseja revisar la pulpa un segunda vez para extraer la máxima cantidad posible de salsa o de zumo.

Zumo: Utilice el filtro L4

Salsa: Utilice el filtro L3

LIMPIEZA (FIG. 7.1 A 7.4)

ALMECENAMIENTO DE LOS ACCESORIOS (FIG. 8.1 A 8.2)



Sikkerhedsanvisninger – brochure LS-123456 følger med apparatet.

ADVARSEL: Sikkerhedsanvisningerne er en del af apparatet. Læs dem omhyggeligt inden det nye apparat tages i brug første gang. Opbevar dem et sted, hvor du senere kan finde og bruge dem.

BRUG

Vask alt tilbehør i sæbevand. Skyl og tør dem straks omhyggeligt.

Hulskiven og kniven må ikke affedtes. Smør dem med olie.

Lad ikke apparatet køre uden indhold, hvis hulskiverne ikke er smurt.

BEMÆRK: Håndter keglerne med forsigtighed, for knivene er meget skarpe.

BRUG: HOVED TIL KØDHAKKER (FIG. 1.1 TIL 1.6)

Forbered alle de fødevarer, der skal hakkes, fjern ben, brusk og sener.

Skær kødet i stykker (på ca. 2 cm x 2 cm).

Hvad gør jeg, hvis apparatet bliver tilstoppet?

Stop kødhakkeren ved at trykke på position "0" på Tænd/sluk-knappen A. Tryk derefter på tasten "Reverse" B i nogle sekunder for at få fødevarerne fri.

Tryk på position "1" på Tænd/sluk-knappen A for at fortsætte med at hakke.

BRUG: PØLSETILBEHØR (FIG. 2.1 TIL 2.6)

Vigtigt: Dette tilbehør kan først bruges, når kødet er hakket, krydret og farsen er godt blandet.

DA Lav ikke for tykke pølser for at undgå, at pølseskindet strækkes for meget. Bemærk: Det er lettere at lave pølser, hvis man er to om det: En til at putte det hakkede kød i, og den anden til at holde pølseskindet, mens det fyldes. Lav pølserne i den ønskede længde ved at knibe pølseskindet sammen og dreje det rundt.

For at få pølser af god kvalitet skal du passe på, at der ikke kommer luft ind i dem under påfyldningen, og lave pølser på 10 til 15 cm (adskil pølserne ved at sætte en klemme på og slå en knude ved hjælp af denne).

BRUG: TILBEHØR TIL KEBBE (FIG. 3.1 TIL 3.3)

Praktisk tip:

Hvis du vil lave fin fars til kebbe eller kefta, skal kødet køres 2-3 gange gennem hakkemaskinen, indtil du opnår den ønskede konsistens.

BRUG: TILBEHØR TIL KIKS (FIG. 4.1 TIL 4.3)

Tilbered dejen. Du får de bedste resultater med en dej, der er lidt blød. Vælg det ønskede mønster ved at anbringe pilen ud for den valgte form. Hæld dej på, indtil du har opnået den ønskede mængde småkager.

BRUG: GRØNTSAGSSNITTER (FIG. 5.1 TIL 5.10)

Nyttige tips til de bedste resultater:

De ingredienser, du benytter, skal være faste for at få tilfredsstillende resultater og undgå enhver ophobning af fødevarer i beholderen. Brug ikke apparatet til at rive eller skære fødevarer, der er for hårde, såsom sukker eller kødstykker. Skær fødevarerne i stykker, så de er nemmere at putte ned i beholderens tragt.

Brug ikke enheden til at rive eller skære fødevarer, der er for hårde, såsom sukkerknalder eller kødstykker.

BRUG: TILBEHØR TIL COULIS (FIG. 6)

Brug: Anbring en beholder til at opsamle saften under saftrenden (K5), og en anden ved enden af filteret til at opsamle resterne. Det er vigtigt kun at bruge frisk frugt til at lave coulis og saft. I henhold til årstiden og kvaliteten af frugten, tilrådes det at køre frugtkødet igennem en gang mere, for at udvinde mest mulig coulis eller saft.

Saft: Brug filter L4

Coulis: Brug filter L3

RENGØRING (FIG. 7.1 TIL 7.4)

OPBEVARING AF TILBEHØR (FIG. 8.1 TIL 8.2)



Sikkerhetsveiledningshefte LS-123456 leveres med apparatet.

OBS: Sikkerhetsinstruksene er å anse som en del av apparatet. Les dem nøye før du bruker apparatet for første gang. Oppbevar dem på et lett tilgjengelig sted for senere bruk.

BRUK

Vask alle delene med såpevann. Skyll og tørk dem nøye.

Risten og kniven må være oljet. Tilfør dem olje.

Ikke bruk apparatet hvis ristene ikke er oljet.

ADVARSEL: Håndter kjelene med forsiktighet da de er meget skarpe.

BRUK: KJØTTKVERNHODE (FIG.1.1 TIL 1.6)

Forbered mengden med mat som skal hakkes ved å fjerne bein, brusk og nerver.

Skjær kjøttet i biter (ca. 2 cm x 2 cm).

Hva gjør man i tilfelle apparatet blir tilstoppet?

Stopp kvernen ved å trykke på posisjon «0» på start/stopp-knappen A.

Trykk i noen sekunder på «Revers»-knappen B for å løse maten.

Trykk på posisjon «I» på start/stopp-knappen A for å fortsette hakkingen.

BRUK: PØLSETILBEHØR (FIG.2.1 TIL 2.6)

Viktig: Dette tilbehøret kan kun brukes etter at kjøttet er kvernet, krydret og tilberedningen har blitt godt blandet.

For å unngå at tarmen sprekker, ikke lag for store pølser.

Merk: Dette arbeidet utføres lettere av to personer, en som tilfører kjøtt og en som holder tarmen som fylles.

Lag pølser i ønsket størrelse ved å trykke og vri tarmen etter ønsket lengde er oppnådd.

For å lage pølser av god kvalitet, bør du unngå at luft kommer inn i pølsene ved fylling, og lag pølser i en størrelse fra 10 til 15 cm (del opp pølsene ved hjelp av en tråd, og lag en knute med den).

BRUK: KEBBETILBEHØR (FIG.3.1 TIL 3.3)

Praktisk tips:

For å lage kjøttdeig for Kebbe eller Kefta, kjør kjøttet 2 til 3 ganger gjennom kvernhodet for å oppnå ønsket finhet.

BRUK: KJEKSTILBEHØR (FIG.4.1 TIL 4.3)

Lag deigen. Du oppnår best resultat med en deig som er litt myk. Velg form ved å sette pilen på valgt form. Tilfør deig til du oppnår ønsket mengde kjeks.

BRUK: VEGETABLISK KUTTER (FIG.5.1 TIL 5.10)

Nyttige tips for best resultat:

Ingrediensene som brukes må være faste for å oppnå tilfredsstillende resultater. På den måten unngås også enhver opphopning av mat i magasinet. Ikke bruk apparatet for å male eller rive for harde matvarer slik som sukker eller biter av kjøtt. Skjær opp matvarene for en enklere innføring av dem i magasinet.

Ikke bruk enheten til å rive eller kutte matprodukter som er for harde slik som sukkerbiter eller biter av kjøtt.

BRUK: COULISTILBEHØR (FIG. 6)

Bruk: Plasser én beholder under juicelederen (K5) for å samle opp juicen, og en annen på enden av filteret for å samle opp rester. Det er viktig at du bare bruker fersk frukt når du lager coulis og juice. Avhengig av sesong og kvaliteten på frukten, anbefaler vi at du kjører fruktkjøttet igjennom to ganger for å utvinne mest mulig coulis eller juice.

Juice: Bruk filteret L4

Coulis: Bruk filteret L3

RENGJØRING (FIG. 7.1 TIL 7.4)

LAGRING AV TILBEHØR (FIG.8.1 TIL 8.2)



Häftet LS-123456 med säkerhetsinstruktioner medföljer apparaten.
OBSERVERA: Säkerhetsföreskrifterna är en del av apparaten. Läs dem noggrant innan du använder apparaten för första gången. Förvara dem så att de är lätta att hitta och kan användas igen.

ANVÄNDNING

Rengör alla tillbehör med vatten och diskmedel. Skölj av och torka noggrant.

Skivor och knivar måste ha en fet beläggning. Olja in dem efter rengöringen.

Låt inte apparaten köras tom om inte skivorna är insmorda.

OBS! Hantera konerna med försiktighet eftersom skärbladen på dem är mycket vassa.

ANVÄNDNING: HUVUD FÖR KÖTTKVARN (BILD 1.1 TILL 1.6)

Förbered alla ingredienser som ska beredas, ta bort ben, brosk och senor. Skär kött i bitar (ca 2 × 2 cm).

Vad gör jag om det blir stopp i apparaten?

Stäng av köttkvarnen genom att trycka på "0" på start-/stoppknappen A. Tryck därefter några sekunder på backknappen B för att få ingredienserna att lossna.

Tryck på "I" på start-/stoppknappen A för att starta apparaten igen.

ANVÄNDNING: KORVTILLSATS (BILD 2.1 TILL 2.6)

Viktigt! Denna tillsats kan endast användas efter att köttet har malts, kryddats och beredningen är ordentligt blandad.

Gör inte korvarna för stora eller kompakta, då spänns fjälstret för hårt.

Obs! Det här görs enklast om man är två, en som fyller på köttfärsmet och en som håller i fjälstret som ska fyllas.

Låt korvarna få önskad längd och nyp ihop och vrid fjälstret där en ny korv ska börja.

För bästa kvalitet på korven bör du se till att det inte kommer in luft när du fyller fjälstret och gör korvarna ca 10–15 cm långa (separera korvarna genom att knyta ett snöre på önskad plats).

ANVÄNDNING: KEBBE-TILLSATS (BILD 3.1 TILL 3.3)

Praktiskt tips:

När du vill ha en finare smet, för t.ex. kebbe (köttfärsbullar) eller färsspett, kan du köra köttet 2–3 gånger genom kvarnen tills färsen uppnår önskad konsistens.

ANVÄNDNING: KAKTILLSATS (BILD 4.1 TILL 4.3)

Gör degen. Bäst resultat får du med en lite mjukare deg. Ställ pilen på den sort du vill ha. Mata på deg tills du har fått de antal kakor du vill.

ANVÄNDNING: GRÖNSAKSHACKARE (BILD 5.1 TILL 5.10)

Användbara tips för bästa resultat:

Ingredienserna bör vara fasta i konsistensen för bästa resultat och för att de inte ska fastna och täppa igen apparaten. Använd inte apparaten till att riva eller skiva för hårda livsmedel som sockerbitar eller bitar av kött. Skär ingredienserna i mindre bitar så är de lättare att få ned i matarröret. **Använd inte enheten för att riva eller skära matprodukter som är för hårda, exempelvis socker- eller köttbitar.**

ANVÄNDNING: PURÉ-TILLSATS (BILD 6)

Användning: Ställ en behållare under pipen (K5) för att samla upp juicen och en till vid filtret för att samla upp resterna. Använd enbart färska frukter och bär om du skall göra coulis (sås på bär) eller juice.. Beroende på säsong och fruktens kvalitet kan du köra fruktmassan en gång till för att få ut så mycket coulis eller juice som möjligt.

Juice: Använd filter L4

Coulis: Använd filter L3

RENGÖRING (BILD 7.1 TILL 7.4)

FÖRVARING AV TILLSATSER (BILD 8.1 TILL 8.2)



Turvallisuusohjelehtinen LS-123456 toimitetaan laitteen mukana.
HUOMIO: Turvaohjeet ovat osa laitetta. Lue ne huolellisesti, ennen kuin käytät laitetta ensimmäisen kerran. Säilytä ohjeita paikassa, josta löydät ne, jotta voit tutustua niihin myöhemmin.

KÄYTTÖ

Pese kaikki lisävarusteet saippuavedessä. Huuhtelee ja kuivaa heti huolella. Ritolän ja terien tulee pysyä rasvaisina. Voitele ne öljyllä. Älä anna tuotteen käydä, jos ritilät eivät ole voideltuja. HUOMIO: Käsittele kartioita varovasti, sillä kartioiden terät ovat hyvin teräviä.

KÄYTTÖ: LIHAMYLLYPÄÄ (KUVA 1.1–1.6)

Valmistele kaikki jauhettavat ainekset, poista luut, rustot ja hermot. Leikkaa liha kuutioiksi (noin 2 cm x 2 cm).
Mitä tehdä, jos laite menee tukkoon?
Sammuta jauhin painamalla käynnistys/pysäytyspainike A:n asentoa "0". Paina muutama sekunti "takaisin"-painiketta B, jotta elintarvikkeet irtuvat.
Paina käynnistys/pysäytyspainike A:n asentoa "I" jauhamisen jatkamiseksi.

KÄYTTÖ: MAKKARALISÄOSA (KUVA 2.1–2.6)

Tärkeää: tätä lisäosaa voi käyttää vasta sen jälkeen, kun liha on jauhettu, maustettu ja seos on hyvin sekoitettu.

Älä tee liian paksuja makkaroita, jotta suoli ei kiristy liikaa.

Huomaa: tämä työ on helpompi tehdä yhdessä toisen henkilön kanssa, jolloin toinen syöttää jauhelihaa ja toinen pitelee suolta sen täyttyessä.

Tee makkaroista haluamasi pituisia puristamalla ja kiertämällä suolta eri kohdissa.

FI

Makkaran laadukkuuden varmistamiseksi varo, ettei sen sisään pääse täytön aikana ilmaa, ja tee makkaroista noin noin 10 - 15 cm pituisia (erota makkarat toisistaan tekemällä niiden väliin narulla solmu).

KÄYTTÖ: KEBBELISÄOSA (KUVA 3.1–3.3)

Käytännön vinkki:

Kun teet hienoa jauhatusta Kebbe- tai Kefta-valmistetta varten, jauha liha 2 - 3 kertaa jauhimen pään kautta, jotta saat haluamasi karkeuden.

KÄYTTÖ: MARJASOSELISÄOSA (KUVA 4.1–4.3)

Valmista taikina. Saat parhaan tuloksen, jos käytät melko pehmeää taikinaa. Valitse haluamasi laji kohdistamalla nuoli ja valittu muoto. Syötä, kunnes olet saanut haluamasi keksimäärän.

KÄYTTÖ: VIHANNESILPPURI (KUVA 5.1–5.10)

Hyödyllisiä vinkkejä parhaiden tulosten aikaansaamiseksi:

Käyttämiesi aineiden tulee olla tiiviitä, jotta saat tyydyttävän tuloksen ja jotta ainekset eivät tuki syöttösuppiloa. Älä käytä laitetta raastaaksesi tai viipaloidaksesi liian kovia elintarvikkeita, kuten sokeri- tai lihapaloja. Leikkaa elintarvikkeet, jotta ne kulkevat helpommin syöttösuppilon aukon kautta.

Älä käytä laitetta raastamiseen tai kovien kappaleiden kuten sokeri- tai lihapalojen leikkaamiseen.

KÄYTTÖ: MARJASOSELISÄOSA (KUVA 6)

Käyttö : Laita astia keräämään mehua mehunohjaimen (K5) alle ja toinen suodatinpäähän keräämään tähteeksi jääneet marjat. Soseiden ja mehun valmistuksessa on ehdottomasti käytettävä tuoreita hedelmiä. Vuodenajasta ja hedelmien laadusta riippuen hedelmäliha kannattaa syöttää vielä toiseen kertaan, jotta saat mahdollisimman paljon sosetta tai mehua.

Mehu : Käytä suodatinta L4

Sose : Käytä suodatinta L3

PUHDISTUS (KUVA 7.1–7.4)

LISÄOSIEN SÄILYTYS (KUVA 8.1–8.2)



Güvenlik talimatları kitapçığı LS-123456 cihaz ile beraber sağlanmıştır.

DİKKAT: Güvenlik önlemleri cihazın ayrılmaz parçasıdır. Cihazınızı ilk kez kullanmadan önce bu bilgileri dikkatle okuyun. Güvenlik önlemlerini daha sonra kolay ulaşabileceğiniz bir yerde bulundurun.

KULLANIM

Tüm aksesuarları sabunlu suyla yıkayın. Durulayın ve bekletmeden kurulayın. Bu aksesuarları bulaşık makinesinde yıkamayın.

Izgaranın ve bıçağın yağlı kalması gerekmektedir. Bu kısımlara yağ sürün. Izgaralar yağlı değilse, cihazı boş çalıştırmayın.

DİKKAT: Kıyıcı ağızlarına müdahale ederken dikkatli olun, zira bu kısımda bulunan bıçaklar son derece keskindirler.

KULLANIM: ET KIYMA BAŞLIĞI (ŞEK. 1.1 – 1.6)

Kıyılacak malzeme miktarını hazırlayın, kemikleri, kıkırdakları ve sinirleri ayıklayın. Etleri parçalar halinde kesin (yaklaşık 2 cm X 2 cm).

Tıkanma halinde ne yapmalı?

Açma/kapama A düğmesinin "0" pozisyonu üzerine basarak rondoju durdurun .

Besinleri serbest bırakmak için, "Reverse" tuşuna birkaç saniye basın.

Kıyım işlemine devam etmek için, açma/kapama düğmesinin "1" pozisyonuna basın.

KULLANIM: SOSİS AKSESUARI (ŞEK. 2.1 – 2.6)

Önemli: bu aksesuar sadece et kuşbaşı olarak doğrandıktan, baharatlar eklendikten ve iyice karıştırıldıktan sonra kullanılabilir.

Bağırsağı doldukça takip edin. Bağırsağın aşırı gerilmemesi için, çok fazla iri sosisler hazırlamayın.

Not: Bu iş, iki kişiyle daha kolay gerçekleştirilir, biri kıyım eklerken, diğeri de dolan bağırsağı tutar.

Bağırsakları yer yer kıstırıp, çevirerek arzuladığınız boyda sosisler hazırlayın.

Kaliteli bir sosis elde etmek için, doldurma işlemi sırasında bağırsağın içinin hava dolmamasına dikkat edin, 10 ila 15 cm boylarında sosisler hazırlayın (sosisleri bağlayarak ve düğümleyerek birbirlerinden ayırın).

KULLANIM: İÇLİ KÖFTE AKSESUARI (ŞEK. 3.1 – 3.3)

Pratik ipucu:

İçli köfte veya Köfte için ince kıymalar hazırlamak için, eti kıyma başlığından, arzulanan ince kıvamı elde edinceye dek 2 ila 3 defa geçirin.

KULLANIM: BİSKÜVİ AKSESUARI (ŞEK. 4.1-4.3)

Hamuru hazırlayın. Biraz gevşek bir hamurla çok daha iyi sonuç elde edebilirsiniz. Seçilen şekil veya oka uygun deseni seçin. Arzulanan bisküvi miktarına erişinceye dek eklemeye devam edin.

KULLANIM: SEBZE DOĞRAYICI (ŞEK. 5.1-5.10)

En iyi sonuçlar için kullanışlı ipuçları:

İyi sonuç elde edebileniz için, kullanacağınız malzemenin sıkı yapılı bir malzeme olması gerekmektedir, hazne içinde birikmeden kaçının. Cihazı, şeker veya büyük parçalı etler gibi çok sert besinleri rendelemek veya dilimlemek için kullanmayın. Hazne boğazından daha kolayca geçebilmeleri için, besinleri parçalar halinde kesin.

Cihazı küp şeker veya parka et gibi çok sert yiyecek ürünlerini rendelemek veya doğramak için kullanmayın.

KULLANIM: MEYVE/SEBZE PÜRESİ AKSESUARI (ŞEK. 6)

Kullanım: Elde edilen sıvının toplanabilmesi için (K5) ağzının altına bir kap ve atıkların toplanması için filtrenin ucuna bir başka kap yerleştirin. Meyve Püresi ve meyve suyu hazırlamak için, mutlaka taze meyvelerin kullanılması gerekir. Mevsime veya meyvelerin kalitesine göre, maksimum meyve suyu veya meyve/sebze püresi elde edebilmek için posa makineden bir kez daha geçirilebilir.

Meyve suyu: L4 filtresini kullanın.

Meyve/Sebze Püresi: L3 filtresini kullanın.

TEMİZLEME (ŞEK. 7.1 – 7.4)

AKSESUARLARIN SAKLANMASI (ŞEK.8.1 – 8.2)

استعمال مُلحق البسكويت (شكل 4.1 إلى 4.3)

تُحضّر العجينة. للحصول على أفضل النتائج، استعمال العجينة الخفيفة.
اختر التصميم بوضعه مع السهم على نفس الخط.
كرر العملية إلى أن تحصل على الكمية المرغوبة من البسكويت.

استعمال مفرمة الخضار (شكل 5.1 إلى 5.10)

نصائح ضرورية لأفضل النتائج:

يجب أن تكون المكونات المُعدة للاستعمال متماسكة للحصول على نتائج مرضية، وبالتالي تتجنّب التصاق وتراكم الطعام في الحجرة.
لا تستعمل هذه الأداة لبشر أو تقطيع مكونات الطعام الصلبة والصعبة التقطيع مثل مكعبات السكر أو قطع اللحم.

استعمال مُلحق الكوليس (شكل 6)

الاستعمال: توضع حاوية تحت مُوجّه العصير (K5) لتجميع العصير، وحاوية أخرى في نهاية الفلتر لتجميع البقايا. إذا رغبت بتحضير الكوليس أو العصير، فلا بد من استعمال فواكه طازجة. ننصح بإعادة عصر اللب حسب موسم الفواكه المُستعملة وحسب نوعيتها لاستخراج كمية أكبر من العصير.

عصير: استعمال الفلتر L4

كولينز: استعمال الفلتر L3

التنظيف (شكل 7.1 إلى 7.4)

تخزين الملحقات (شكل 8.1 إلى 8.2)

ملاحظة: مُرفق مع هذا المنتج كُتَيْب الإرشادات من أجل السلامة IS-123456.
قبل استعمال المنتج للمرة الأولى، يُرجى قراءة هذا الكُتَيْب بعناية والاحتفاظ به في مكان آمن.

الاستعمال

قبل الاستعمال للمرة الأولى، يجب غسل الملحقات بالماء والصابون. ثم تُغسل الماء وتُجفف بعناية.
يجب أن تُطلى الشبكات والشفرة بالقليل من زيت الطعام. يجب أن تُغَلَّف بالزيت.

الاستعمال: رأس مفرمة اللحم (شكل 1.1 إلى 1.6)

تُحَضَّر جميع كميات الطعام المُعدة للفرم، تُزال منها العظام، العروق والغضاريف. تُقطع اللحم إلى قطع .
(تقريباً 2 سم x 2 سم).

نصيحة: عند انتهاء عملية الفرم، يمكن وضع بعض قطع الخبز في المفرمة لكي تستخرج بواسطتها ما تبقى من بقايا اللحم
الملتصقة بداخل المفرمة.

ماذا تفعل في حال انسداد المفرمة؟

أوقف تشغيل المفرمة بالضغط على الموقع «0» من زر «تشغيل/إيقاف» (G)
ثم اضغط على زر «التراجع» «Reverse» (F) لثواني قليلة لتحرير الانسداد.
اضغط على الموقع «I» على زر «تشغيل/إيقاف» (G) لمتابعة الفرم.

استعمال مُلحِق السجق (شكل 2.1 إلى 2.6)

هام: لا يمكن استعمال هذا الملحق إلا بعد أن تُفرم اللحم، وتُتَبَّل جيداً، وبعد أن تُمزج مزجاً جيداً.
بعد أن يُترك المصران في النقع بالماء الدافئ لاستعادة مرونته، يُزلج في القمع ويُترك منه مسافة 5 سم (هذه المسافة سوف
نحتاج إليها عند عمل العقدة مع الرابط). شغّل المنتج، لَقِّم المصران باللحم المفروم من خلال المفرمة مع اتباع حركة تعبئة
المصران.

ملاحظة: يمكن أن يتم هذا العمل بسهولة إذا قام به شخصان، أحدهما يُلَقِّم المفرمة، والآخر يهتم بتعبئة المصران.
يجب أن يُعطى السجق الطول الكافي بواسطة عمل اللفات والعقد. وللحصول على سجق عالي الجودة، يُرجى الحرص أن لا
يُحبس الهواء مع اللحم المفرومة عند التعبئة، يُفضل أن يتراوح طول السجق بين 10 و15 سم (يُفصل بين السجق بعمل
العقد والروابط بينها).

استعمال مُلحِق الكبّة (شكل 3.1 إلى 3.3)

نصيحة عملية:

لتحضير الكبّة المفرومة ناعماً أو لتحضير الكفتة، يُعاد فرم اللحم في المفرمة مرتين أو ثلاث مرات إلى أن تحصل على
النعومة التي تريدها.

لوازم جانبی بیسکویت استفاده کنید (شکل 4.1 تا 4.3)

خمیر را آماده کنید. برای بهترین نتایج، از یک خمیر نرم استفاده کنید. با هماهنگی آن با فلش، طرح را انتخاب کنید. روند را تکرار کنید تا زمانی که شما مقدار مورد نظر بیسکویت را بدست آورده باشید.

خرد کردن سبزیجات استفاده کنید (شکل 5.1 تا 5.10)

نکاتی مفید برای بهترین نتایج:

موادی که شما استفاده می کنید باید پایدار باشد تا نتایج لذت بخش به دست آورده شود و از تجمع مواد غذایی در محفظه جلوگیری شود. از دستگاه برای رنده کردن یا برش محصولات غذایی که بیش از حد سخت می باشند مانند حبه قند یا تکه های گوشت استفاده نکنید.

لوازم جانبی کولیس استفاده کنید (تصویر 6)

استفاده: یک ظرف در زیر شیار آب (K5) برای جمع آوری آب قرار دهید و یک ظرف دیگر برای جمع آوری هر گونه پس مانده در انتهای فیلتر. اگر شما مایل به ایجاد کولیس یا آب هستید، استفاده از میوه های تازه تنها یک ضرورت است. با توجه به فصل و کیفیت میوه های خود، توصیه می کنیم که شما گوشت میوه را برای دومین بار فشار دهید تا حداکثر مقدار کولیس یا آب استخراج شود. آب: از فیلتر L4 استفاده کنید کولیس: از فیلتر L3 استفاده کنید

تمیز کردن (شکل 7.1 تا 7.4)

لوازم جانبی (شکل 8.1 تا 8.2)

توجه: جزوه دستورالعمل ایمنی IS-123456 با دستگاه عرضه می شود.
قبل از استفاده از دستگاه خود برای اولین بار، جزوه را با دقت بخوانید و در یک مکان امن نگهدارید.

استفاده

قبل از استفاده برای اولین بار، تمام لوازم جانبی را در آب و صابون بشوئید. آنها را آبکش کرده و با دقت خشک نمائید. گریل و تیغه باید به آرامی چرب شوند. آنها را با روغن بپوشانید.

استفاده: سر چرخ گوشت (تصویر 1.1 تا 1.6)

کل مواد غذایی را برای خرد کردن آماده کنید، استخوان، غضروف و زردپی را بردارید. گوشت را به قطعات برش دهید. (حدود ۲ سانتی متر × ۲ سانتی متر)

نکته: در پایان عملیات، شما می توانید چند تکه نان از طریق چرخ گوشت رد کنید برای آنکه تمام گوشت خرد شده بیرون کشیده شود.

در صورتیکه دستگاه مسدود باشد چه کاری باید انجام شود؟

با فشار بر موقعیت "0" دکمه روشن / خاموش (G)، چرخ گوشت را متوقف کنید.

سپس بر دکمه "Reverse" (F) به مدت چند ثانیه فشار دهید تا گرفتگی آزاد شود.

بر موقعیت "I" دکمه روشن / خاموش (G) فشار دهید تا خرد کردن ادامه یابد.

لوازم جانبی سوسیس استفاده کنید (شکل 2.1 تا 2.6)

مهم: این لوازم جانبی فقط می تواند پس از خرد شدن گوشت، چاشنی و مخلوط شدن خوب آماده سازی، استفاده شود.

پس از قرار دادن پوست در آب گرم برای خیس خوردن و بدست آوردن مجدد کشش، آن را در قیف حرکت دهید

و اجازه دهید تا حدود ۵ سانتی متر برآمده شود (که شما با بستن یک گره به یک حلقه، مهر و موم خواهید کرد).

دستگاه را روشن کنید، چرخ گوشت را با گوشت و پوست از طریق خرد کن تغذیه کنید، تا زمانی که پر می شود.

توجه: این کار به راحتی با دو نفر انجام می شود، یکی برای تغذیه چرخ گوشت و دیگری برای مراقبت از پر کردن

پوست.

با فشردن و چرخاندن پوست، به سوسیس طول مورد نیاز بدهید. برای یک سوسیس مرغوب، در طول پر کردن از گیر

کردن هوا جلوگیری کنید و سوسیس به طول ۱۰ سانتی متر × ۱۵ سانتی متر درست کنید (سوسیس ها را با ساخت یک

رابط و بستن یک گره به رابط جدا کنید).

لوازم جانبی کبه استفاده کنید (شکل 3.1 تا 3.3)

نکته مناسب:

برای درست کردن کباب خوب یا ربا کفتا-Kefta، گوشت را دو یا سه بار از چرخ گوشت رد کنید تا زمانی که صافی

مورد نظر را به دست آورید.

FA

TEFAL/T-FAL SDA INTERNATIONAL GUARANTEE COUNTRY LIST
www.tefal.com

			
ARGENTINA	0800-122-2732	SUOMI FINLAND	09 622 94 20
ՀԱՅԱՍՏԱՆ ARMENIA	010 55-76-07	FRANCE Continentale + Guadeloupe, Martinique, Réunion, St-Martin	09 74 50 47 74
AUSTRALIA	1300307824	DEUTSCHLAND GERMANY	0212 387 400
ÖSTERREICH AUSTRIA	01 890 3476	ELLADA GREECE	2106371251
البحرين BAHRAIN	17716666	香港 HONG KONG	8130 8998
БЕЛАРУСЬ BELARUS	017 2239290	MAGYARORSZÁG HUNGARY	06 1 801 8434
BELGIQUE BELGIE BELGIUM	070 23 31 59	INDIA	1860-200-1232
BOSNA I HERCEGOVINA	Info-linija za potrošače	INDONESIA	+62 21 5793 7007
BRASIL BRAZIL	11 2915-4400	ITALIA ITALY	1 99 207 354
БЪЛГАРИЯ BULGARIA	0700 10 330	日本 JAPAN	0570-077772
CANADA	1-800-418-3325	الأردن JORDAN	5665505
CHILE	02 2 884 46 06	ҚАЗАҚСТАН KAZAKHSTAN	727 378 39 39
COLOMBIA	018000520022	한국어 KOREA	1588-1588
HRVATSKA CROATIA	01 30 15 294	الكويت KUWAIT	1807777 Ext :2104
ČESKÁ REPUBLIKA	731 010 111	LATVJA LATVIA	6 616 3403
DANMARK DENMARK	44 66 31 55	لبنان LEBANON	4414727
مصر EGYPT	16622	LIETUVA LITHUANIA	5 214 0057

			
EESTI ESTONIA МАКЕДОНИЈА MACEDONIA	668 1286	LUXEMBOURG	0032 70 23 31 59
	(02) 20 50 319	SRBIJA SERBIA	060 0 732 000
MALAYSIA	603 7802 3000	SINGAPORE	6550 8900
MEXICO	(01800) 112 8325	SLOVENSKO SLOVAKIA	232 199 930
MOLDOVA	22 929249	SLOVENIJA SLOVENIA	02 234 94 90
NEDERLAND The Netherlands	0318 58 24 24	SOUTH AFRICA	www.tefal.co.za
NEW ZEALAND	0800 700 711	ESPAÑA SPAIN	902 31 24 00
NORGE NORWAY	815 09 567	SVERIGE SWEDEN	08 594 213 30
عمان سلطنة OMAN	24703471	SUISSE SCHWEIZ SWITZERLAND	044 837 18 40
POLSKA POLAND	801 300 420 koszt jak za połączenie lokalne	ประเทศไทย THAILAND	02 769 7477
PORTUGAL	808 284 735	TÜRKIYE TURKEY	444 40 50
قطر QATAR	44485555	المتحدة العربية الامارات UAE	8002272
REPUBLIC OF IRELAND	01 677 4003	Україна UKRAINE	044 300 13 04
ROMANIA	0 21 316 87 84	UNITED KINGDOM	0345 602 1454
РОССИЯ RUSSIA	495 213 32 30	U.S.A.	800-395-8325
السعودية العربية المملكة SAUDI ARABIA	920023701	VENEZUELA	0800-7268724
www.tefal.com			13/12/2016

TEFAL/T-FAL INTERNATIONAL GUARANTEE

Date of purchase / Date d'achat / Fecha de compra / Købsdato / Ostopäivä / Kjøpsdato /
Inköpsdatum / Ostukuupäev / Pirkuma datums / Įsigijimo data / Data zakupu / Datum izročitve
blaga / Datum kupovine / Vásárlás dátuma / Data achiziției / Дата на закупуване / Дата продажи
/ Ψαδωνρη op. / Дата продажи / Сатылган күні / 購入日 / วันที่ซื้อ / 구입일자 / Датум на
купување .

Product reference / Référence produit / Referencia del producto / Referencenummer /
Tuotenumero / Artikkelnummer / Produktreferens / Toote viitenumber / Produkta atsauces numurs
/ Gaminio numeris / Referenca produktu / Oznaka proizvoda / Tip aparata / Készülék típusa /
Cod produs / Модел / Модель / Унија. / Модель / Yлгісі / 製品リファレンス番号 / รุ่น
ผลิตภัณฑ์ / 제 품 명 / Податоци за производот:

Retailer name and address / Nom et adresse du revendeur / Nombre y dirección del minorista /
Forhandler navn & adresse / Jälleenmyyjän nimi ja osoite / Forhandler navn og adresse /
Återförsäljarens namn och adress / Müüja kauplus ja aadress / Veikala nosaukums un adrese /
Parduotuvės pavadinimas ir adresas / Nazwa i adres sprzedawcy / Naziv i adresa prodajnog
mesta / Naziv in naslov trgovine / Forgalmazó neve és címe / Numele și adresa vânzătorului /
Търговки обект / Назва та адреса продавця / Чықарушының атауы мен мекен-жайы / 販売店名、住所 /
ชื่อและที่อยู่ของห้าง/ร้านที่ซื้อ / 소매점 이름과 주소 / Име и адреса на продавач :

Distributor stamp / Cachet / Sello del distribuidor / Forhandler stempel / Jälleenmyyjän leima /
Forhandler stempel / Återförsäljarens stämpel / Tempel / Žinogs / Antspaudas / Pieczęć
sprzedawcy / Pečat distributera / Pečat trgovine / Forgalmazó pecsétje / Ștampila vânzătorului /
Печат на търговския обект / Печатка продавця / Чұп. / Печать продавца / Сатушынын
мөрі / 販売店印 / ตราประทับของห้าง/ร้านที่ซื้อ / 소매점 직인 / Печат на дистрибутер :